



Vejledning til SLS webservice – Læsewebservices

Indholdsfortegnelse

Ændringslog	2
Formålet med webservicen	3
Forretningsmæssig beskrivelse	3
Inputstrukturer.....	5
Outputstrukturer	5
Wsd-dokumenter og OIOXML-skemaer	5
Læs engangslønde - Inputstruktur	7
Læs engangslønde – Outputstruktur	8
Læs løbende lønde – Inputstruktur	9
Læs løbende lønde – Outputstruktur	10
Læs afgangsplysninger – Inputstruktur.....	11
Læs afgangsplysninger – Outputstruktur.....	11
Læs faste felter – Inputstruktur.....	12
Læs faste felter – Outputstruktur.....	12
Læs find løndel – Inputstruktur	13
Læs find løndel – Outputstruktur	13
Læs ferieret – Inputstruktur.....	14
Læs ferieret – Outputstruktur.....	14
Læs konteringer – Inputstruktur	15
Læs konteringer – Outputstruktur.....	16
Læs oprykningsoplysninger – Inputstruktur	17
Læs oprykningsoplysninger – Outputstruktur	18
Læs overenskomstplysninger – Inputstruktur	19
Læs overenskomstplysninger – Outputstruktur	19
Læs pensaboplysninger – Inputstruktur.....	21
Læs pensaboplysninger – Outputstruktur	22
Læs skattelønde – Inputstruktur	23
Læs skattelønde – Outputstruktur	24
Læs statistikoplysninger – Inputstruktur.....	25
Læs statistikoplysninger – Outputstruktur	26
Læs CPR-adresse – Inputstruktur.....	27
Læs CPR-adresse – Outputstruktur.....	28
Læs personoplysninger – Inputstruktur.....	29
Læs personoplysninger – Outputstruktur	29
Læs ferieregnskab – Inputstruktur.....	30
Læs ferieregnskab – Outputstrukturer	31
Læs ansættelsesforhold – Inputstruktur.....	36
Læs ansættelsesforhold – Outputstruktur.....	37
Læs fraværsregnskab – Inputstruktur.....	38
Læs fraværsregnskab – Outputstrukturer	39

Ændringslog

Version	Dato	Forfatter	Bemærkning
1.0	09.02.2009	Jørgen Mølgaard	
2.0	26.02.2010		Tilføjet beskrivelse af LæsDato feltet
3.0	28.06.2010		Tilføjet beskrivelse af Læs CPR-adresse
4.0	02.11.2010		Output vedr. overenskomstoplysninger, oprykningdato slettet
4.1	30.03.2012		Nyt navn og logo
5.0	09.04.2014		Tilføjet beskrivelse af Læs Person
6.0	28.05.2015		Tilføjet ny webservice: Læs ferieregnskab (med rettelsesinformation). Tilføjet ny webservice: Læs ansættelsesforhold. Tilføjet ny webservice: Læs fraværsregnskab (med rettelsesinformation). En række webservices er udvidet med mulighed for historik på løngeneration og rettelsesinformation: læs person, læs overenskomst, læs oprykning, læs kontering, læs statistik, læs pensaboplysninger, læs afgangsuplysninger, læs løbende løndele, læs engangsløndele og læs skatteløndele. Læs faste felter er udvidet med mulighed for historik.
6.1	09.06.2020	Per Leth	Webtilgængelighed + logo

Formålet med webservice

I forbindelse med SLS er der udviklet en række læsewebservices.

Disse webservices supplerer de webservices, som er udviklet til brug for opdatering af oplysninger i SLS.

Læsewebservices kan ikke manipulere data i SLS, men er services som på baggrund af et input læser og returnerer en række forskellige oplysninger, som er registreret i SLS, f.eks. overenskomstoplysninger, konteringer eller indholdet i faste felter.

Disse services er i første række udarbejdet til brug for den centrale udvikling af SLS-systemet, men stilles også til rådighed for institutionerne, således at eksterne systemer, f.eks. tidsregistreringssystemer eller personalesystemer vil kunne gøre brug af læsefunktionaliteten.

Forretningsmæssig beskrivelse

I nedenstående skema ses en oversigt over de forskellige læsewebservices, den tilhørende wsdl-fil, samt input og outputstrukturen.

Læsewebservice	Wsdl-fil	Input- og outputstruktur
Læs engangslønde	OesEengangsLoendelLaes.wsdl	OES_EengangsLoendelLaesStruktur.xsd OES_EengangsLoendelLaesSvarStruktur.xsd
Læs løbende lønde	OesLoebendeLoendelLaes.wsdl	OES_LoebendeLoendelLaesStruktur.xsd OES_LoebendeLoendelLaesSvarStruktur.xsd
Læs afgangoplysninger	OesSLSAfgangLaes.wsdl	OES_SLSAfgangLaesStruktur.xsd OES_SLSAfgangLaesSvarStruktur.xsd
Læs faste felter	OesSLSAnsffastFeltLaes.wsdl	OES_SLSAnsffastFeltLaesStruktur.xsd OES_SLSAnsffastFeltLaesSvarStruktur.xsd
Find løndel	OesSLSAnsflOendelFind.wsdl	OES_SLSAnsflOendelFindStruktur.xsd OES_SLSAnsflOendelFindSvarStruktur.xsd
Læs ferieret	OesSLSFerieretLaes.wsdl	OES_SLSFerieretLaesStruktur.xsd OES_SLSFerieretLaesSvarStruktur.xsd
Læs konteringer	OesSLSKonteringLaes.wsdl	OES_SLSKonteringLaesStruktur.xsd OES_SLSKonteringLaesSvarStruktur.xsd
Læs oprykningsoplysninger	OesSLSOprykningLaes.wsdl	OES_SLSOprykningLaesStruktur.xsd OES_SLSOprykningLaesSvarStruktur.xsd
Læs overenskomstoplysninger	OesSLSOverenskomstLaes.wsdl	OES_SLSOverenskomstLaesStruktur.xsd OES_SLSOverenskomstLaesSvarStruktur.xsd
Læs pensaboplysninger	OesSLSPensabLaes.wsdl	OES_SLSPensabLaesStruktur.xsd OES_SLSPensabLaesSvarStruktur.xsd
Læs skattelønde	OesSLSSkatteLoendelLaes.wsdl	OES_SLSSkatteLoendelLaesStruktur.xsd OES_SLSSkatteLoendelLaesSvarStruktur.xsd
Læs statistikoplysninger	OesSLSStatistikLaes.wsdl	OES_SLSStatistikLaesStruktur.xsd OES_SLSStatistikLaesSvarStruktur.xsd
Læs CPR-adresse	OesSLSCPRAdresseLaes.wsdl	OES_SLSCPRAdresseLaesStruktur.xsd OES_SLSCPRAdresseLaesSvarStruktur.xsd
Læs personoplysninger	OesSLSPersonLaes.wsdl	OES_SLSPersonLaesStruktur.xsd OES_SLSPersonLaesSvarStruktur.xsd
Læs ferieregnskab	ModstSLSFerieRegnskabLaes.wsdl	MODST_SLSFerieRegnskabLaesStruktur.xsd MODST_SLSFerieRegnskabLaesSvarStruktur.xsd

Læs ansættelsesforhold	ModstSLSAnsaettelsesforholdLaes	MODST_SLSAnsaettelsesforholdLaesStruktur.xsd MODST_SLSAnsaettelsesforholdLaesSvarStruktur.xsd
Læs fraværregnskab	ModstSLSFravaerRegnskabLaes	MODST_SLSFravaerRegnskabLaesStruktur MODST_SLSFravaerRegnskabLaesSvarStruktur

Inputstrukturer

Alle inputstrukturer indeholder cpr-nummer:

Strukturen til det udvidede CPR-nummer indgår i alle inputstrukturer og er sammensat af det almindelige CPR-nummer, som det er defineret af CPR og af fiktive CPR-numre, som gives til udenlandske statsborgere.

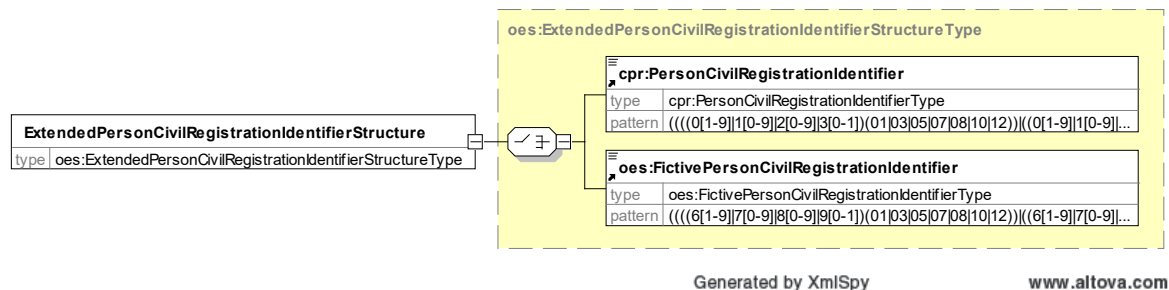

I alle inputstrukturer – bortset fra læs ferieret og læs ferieregnskab – skal der angives løbenummer.

I mange af inputstrukturerne indgår en `LaesDato`, som giver mulighed for at afgrænse søgningen, således at værdier gældende på denne dato medtages. (Dette gælder ikke læs engangslønde, hvor datoen skal svare til den præcise dato for løndelen).

I mange af inputstrukturerne er der mulighed for at afgrænse på historik. Hvis strukturen `LaesHistoriskGenerationStruktur` udfyldes med `Løngeneration` og `Kørselsart` afgrænses søgningen til den specifikke lønkørsel. Hvis felterne ikke udfyldes anvendes aktuel løngeneration.

Herudover indeholder de forskellige inputstrukturer specifikke skemaer, afhængigt af de data, der ønskes læst.

Outputstrukturer

Alle outputstrukturer indeholder en svar-kode for resultatet af læsningen:

`SLSLaesSvarKodeType` er defineret som en byte, der kan indeholde værdierne 0, 1, 2, 3 eller 9 med følgende betydning:

- 0 = OK
- 1 = Fejl
- 2 = Advarsel Forekomst findes ikke
- 3 = Lukket
- 9 = Systemfejl

Herudover indeholder de forskellige outputstrukturer specifikke skemaer svarende til de forskellige typer af data, der returneres.

Wsd-dokumenter og OIOXML-skemaer

Alle data udveksles i OIOXML-format.

Alle wsdl-filer og felter der indgår i de forskellige webservices er defineret i OIOXML-skemaer og er tilgængelige på digitaliser.dk under gruppen Statens Lønssystem (SLS)

I det følgende vises de enkelte webservices med en grafisk illustration af input- og outputstrukturene.

Læs engangsløndele - Inputstruktur

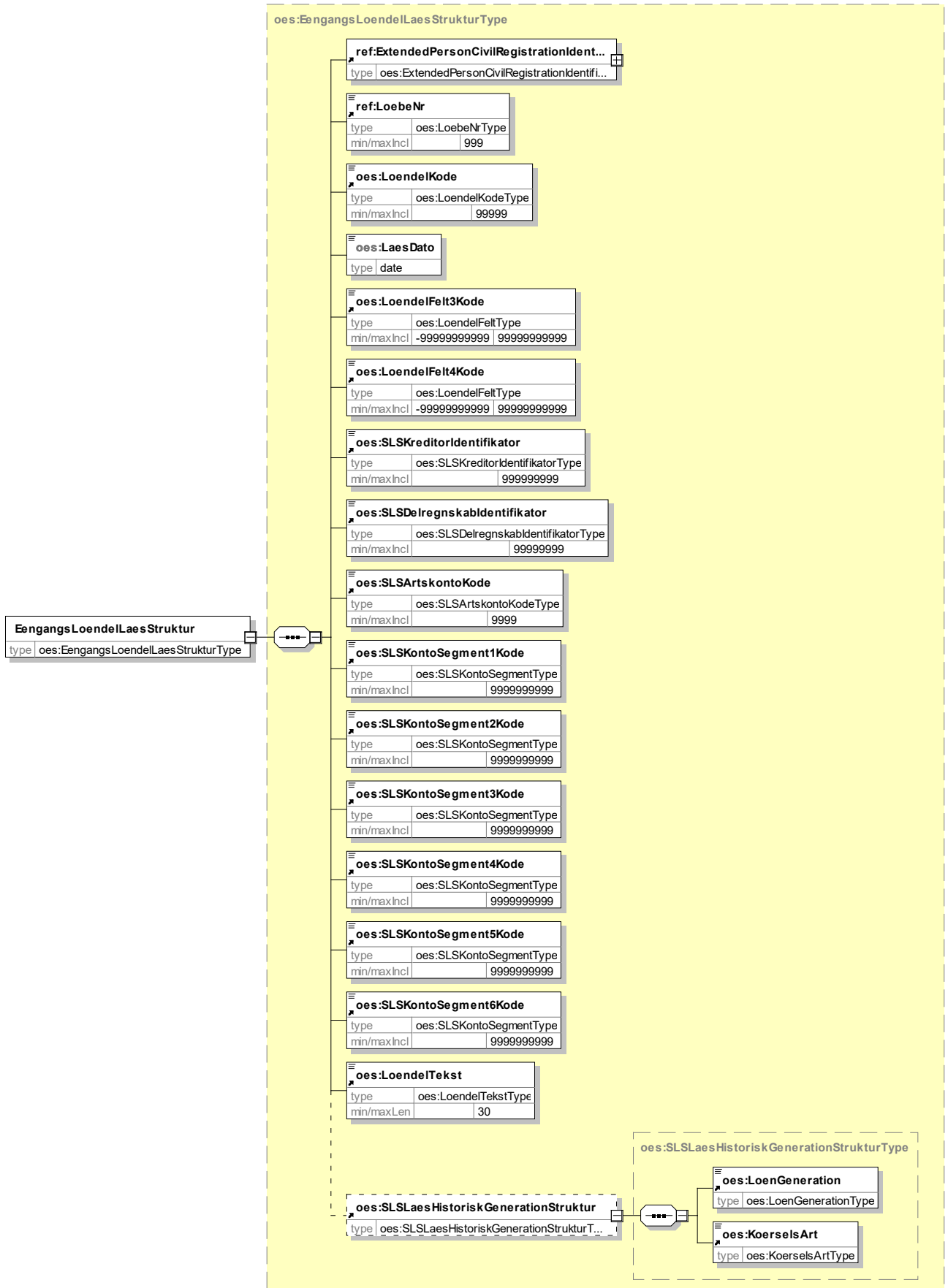

Læs engangsløndele – Outputstruktur

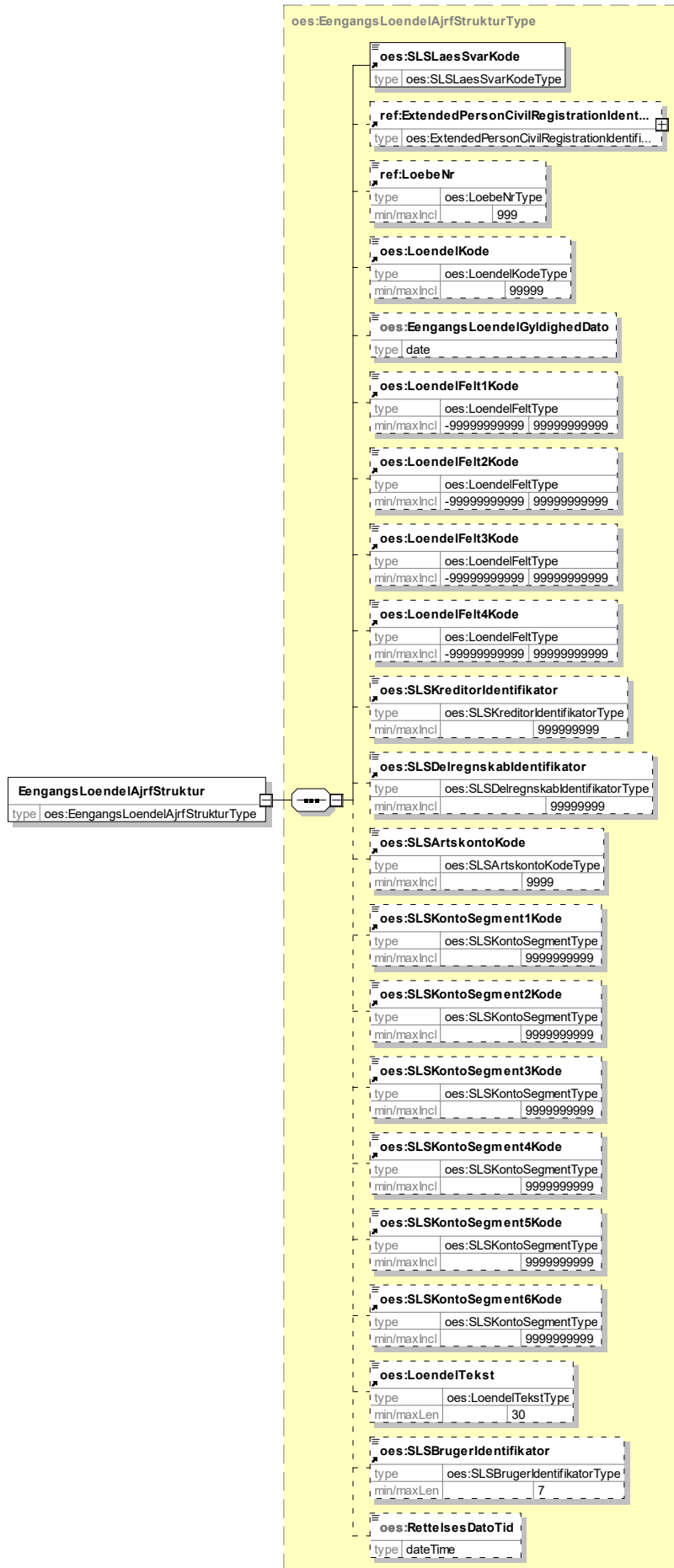

Læs løbende løndele – Inputstruktur

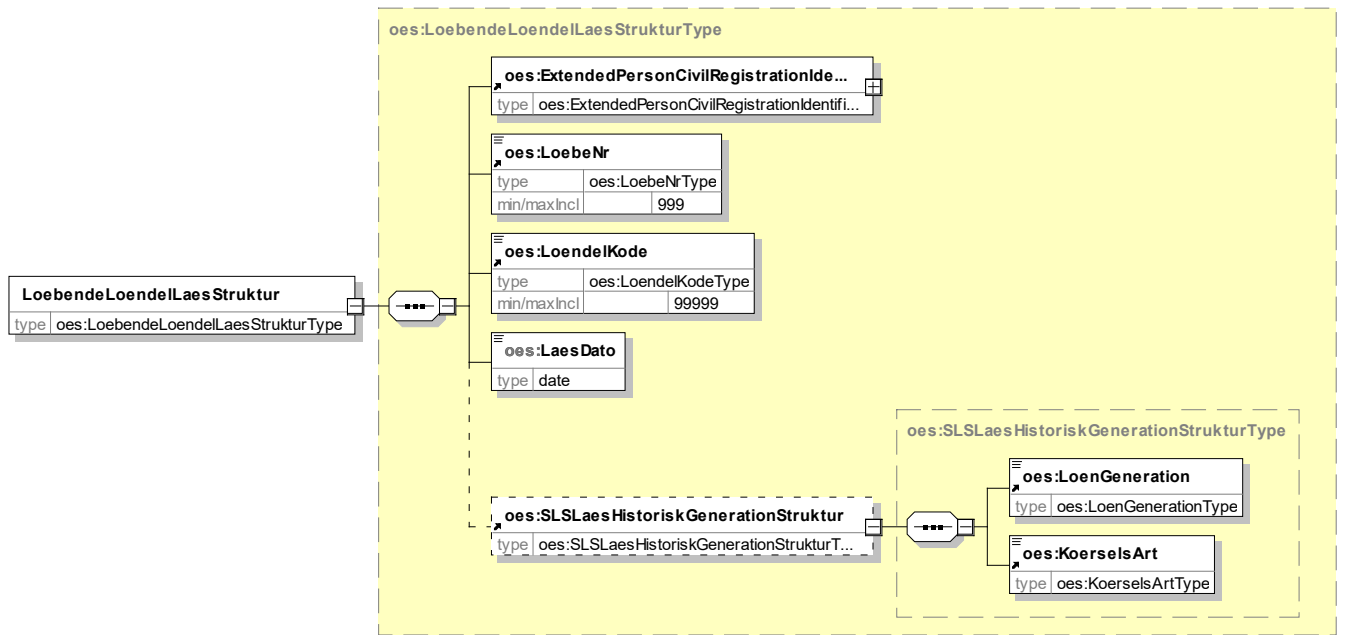

Læs løbende løndele – Outputstruktur

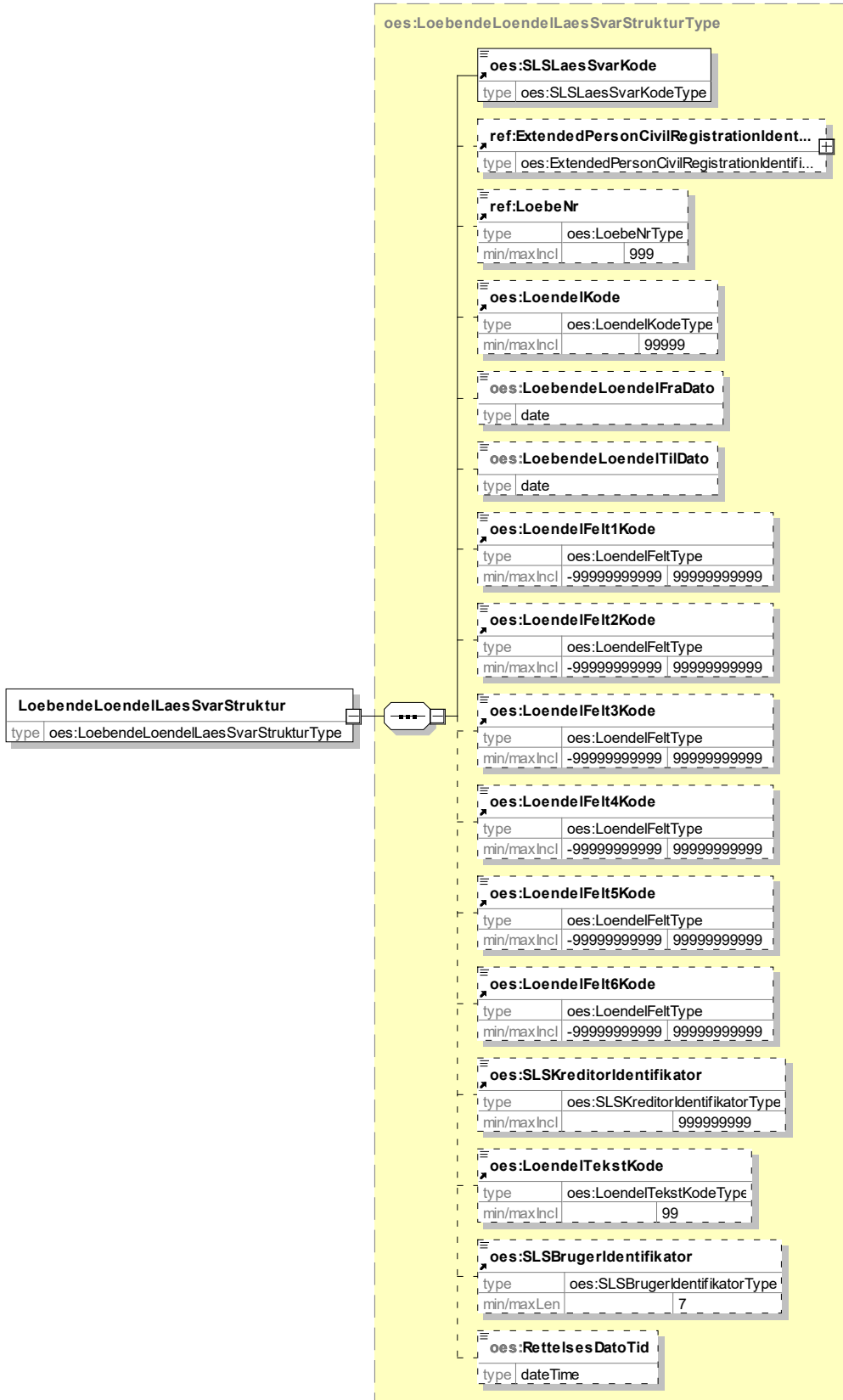

Læs afgangsplysninger – Inputstruktur

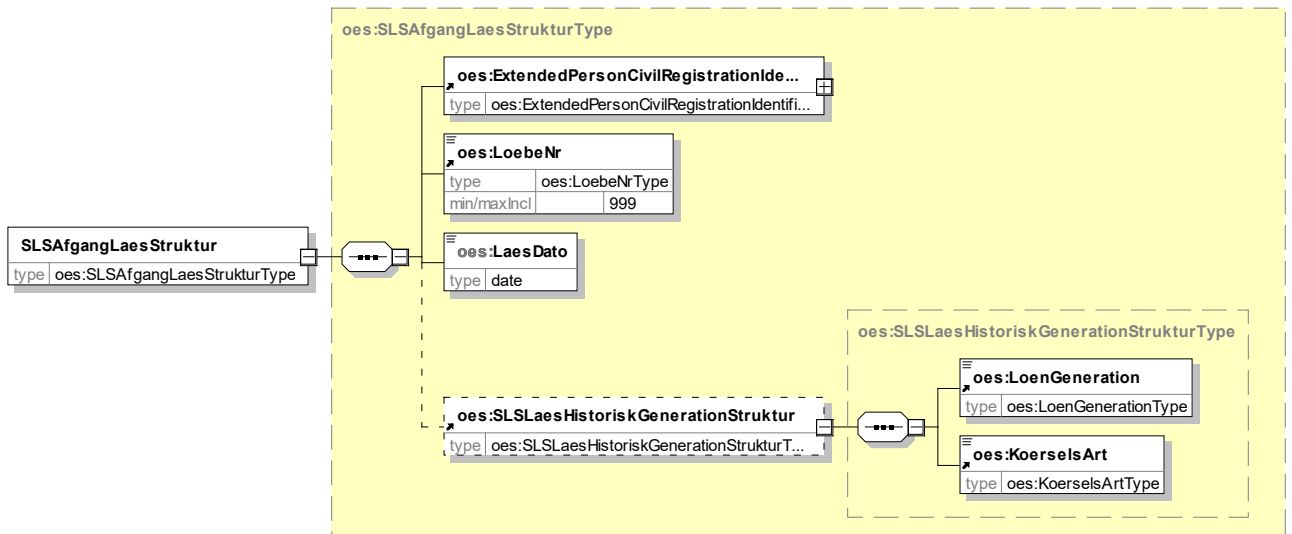

Generated by XMLSpy

www.altova.com

Læs afgangsplysninger – Outputstruktur

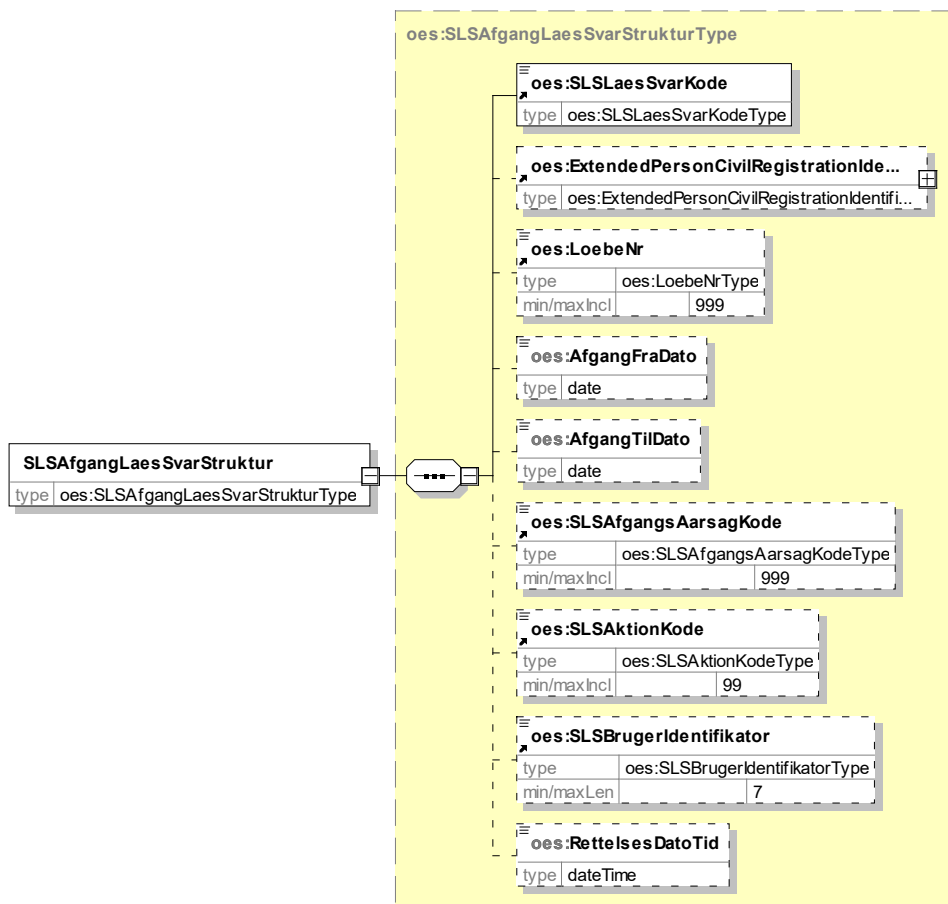

Generated by XMLSpy

www.altova.com

Læs faste felter – Inputstruktur

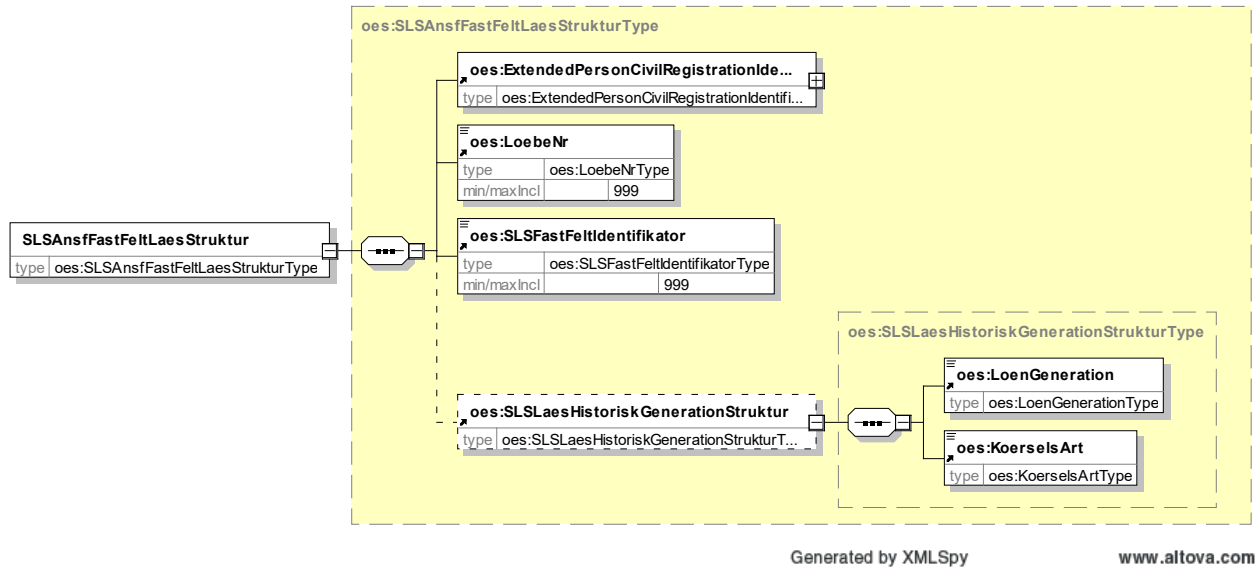

Læs faste felter – Outputstruktur

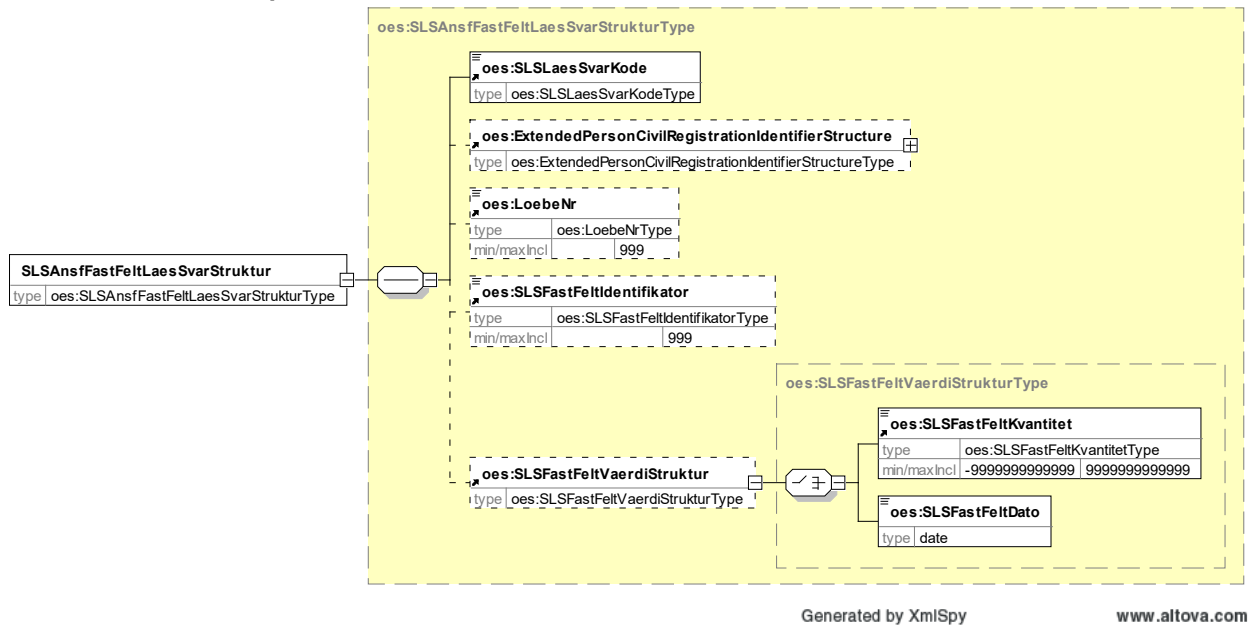

Læs find løndel – Inputstruktur

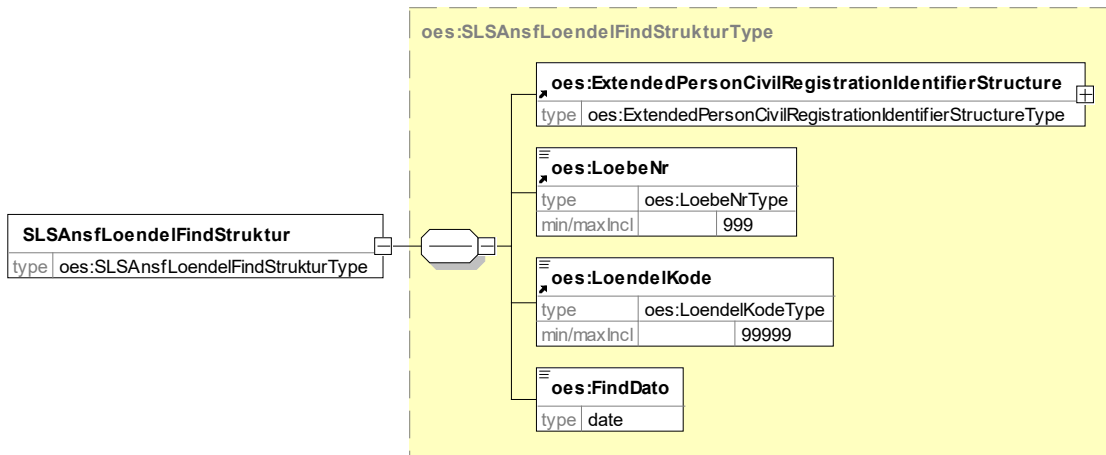

Generated by XmlSpy

www.altova.com

Læs find løndel – Outputstruktur

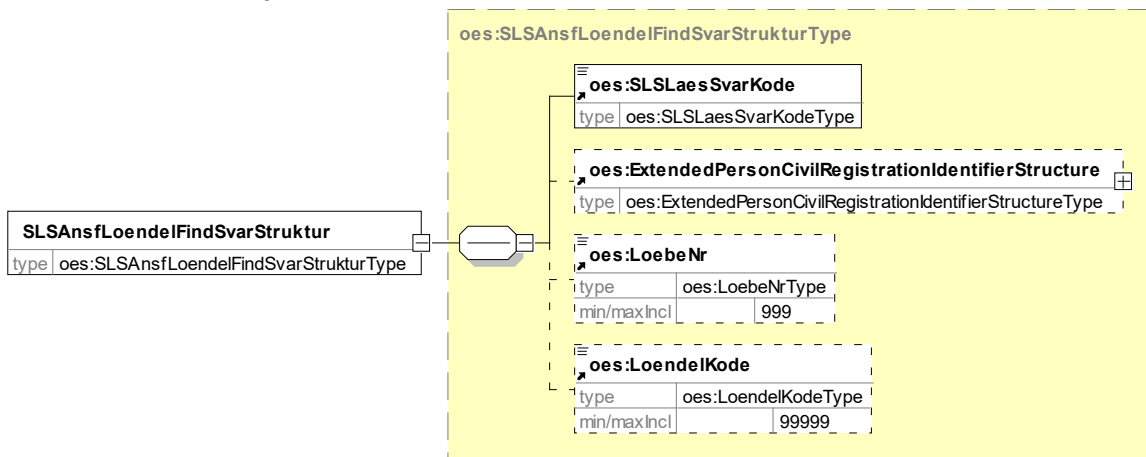

Generated by XmlSpy

www.altova.com

Læs ferieret – Inputstruktur

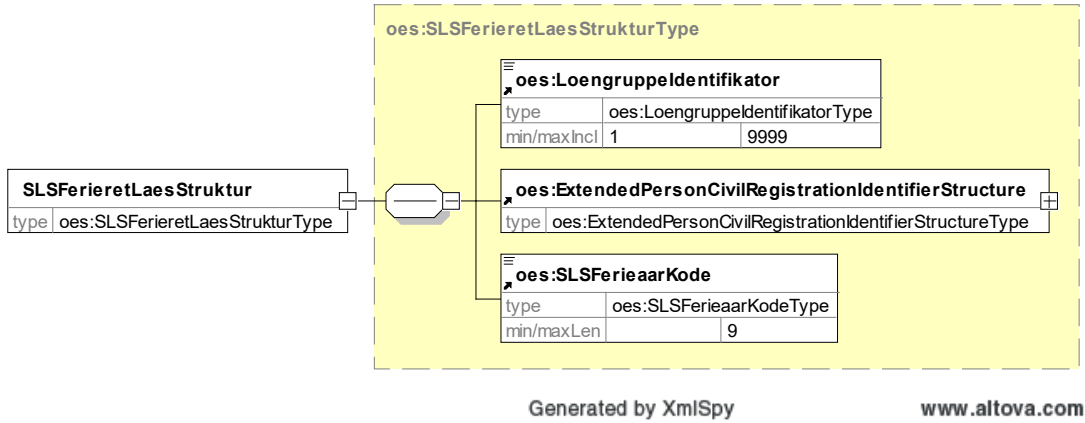

Læs ferieret – Outputstruktur

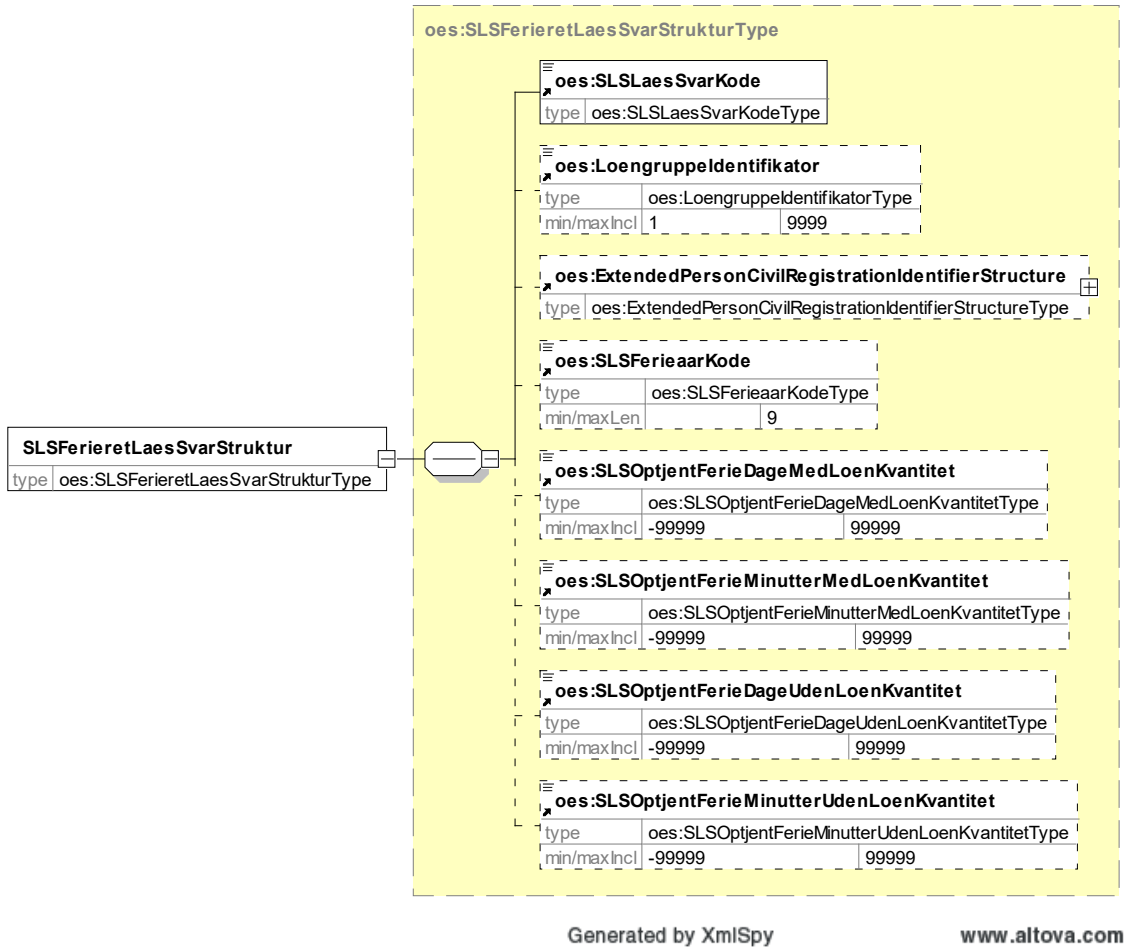

Læs konteringer – Inputstruktur

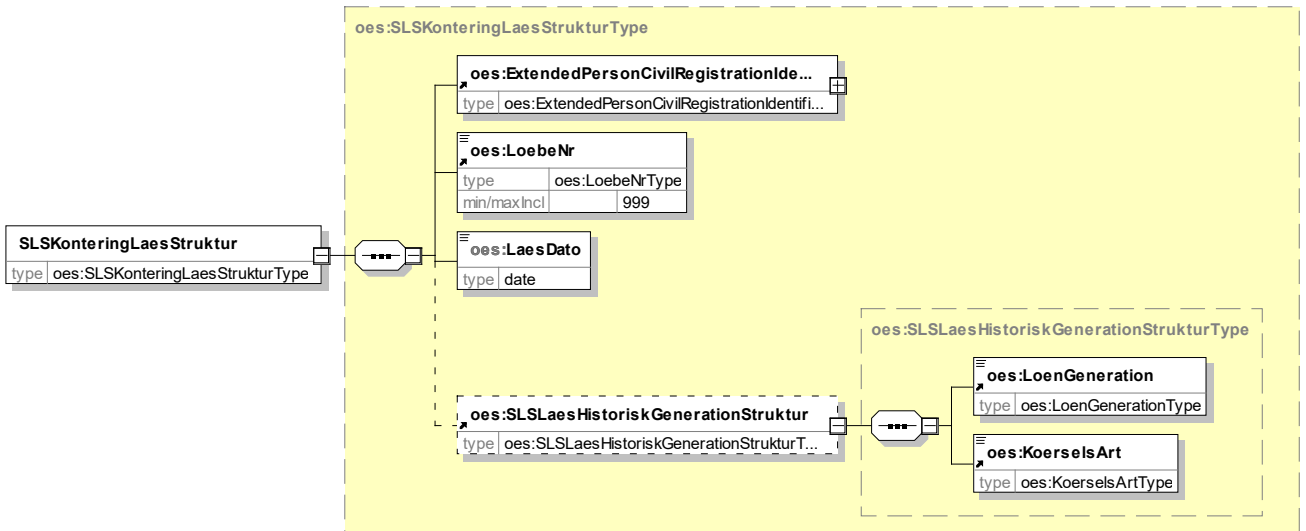

Generated by XMLSpy

www.altova.com

Læs konteringer – Outputstruktur

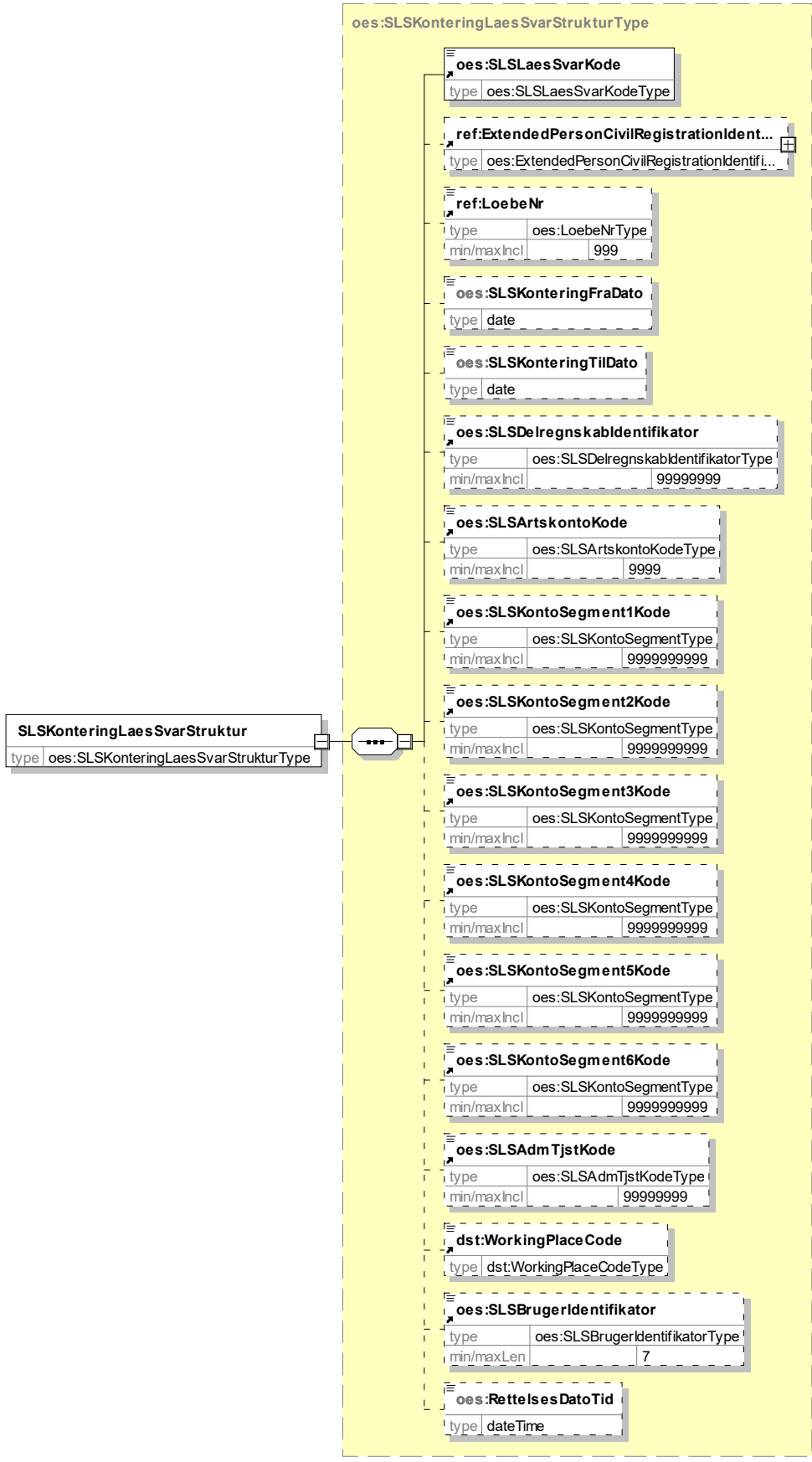

Læs oprykningsoplysninger – Inputstruktur

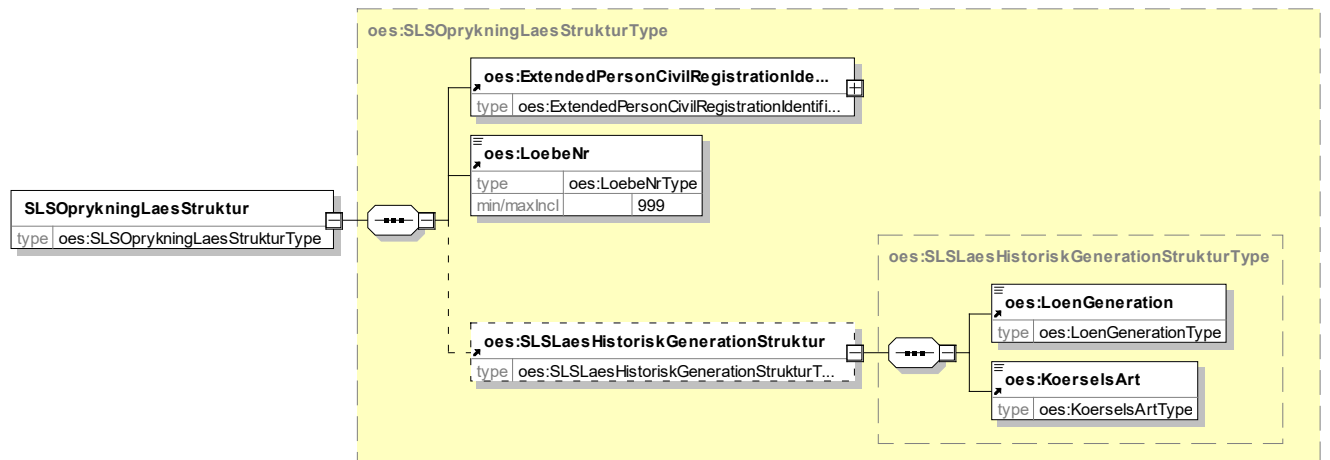

Læs oprykningsoplysninger – Outputstruktur

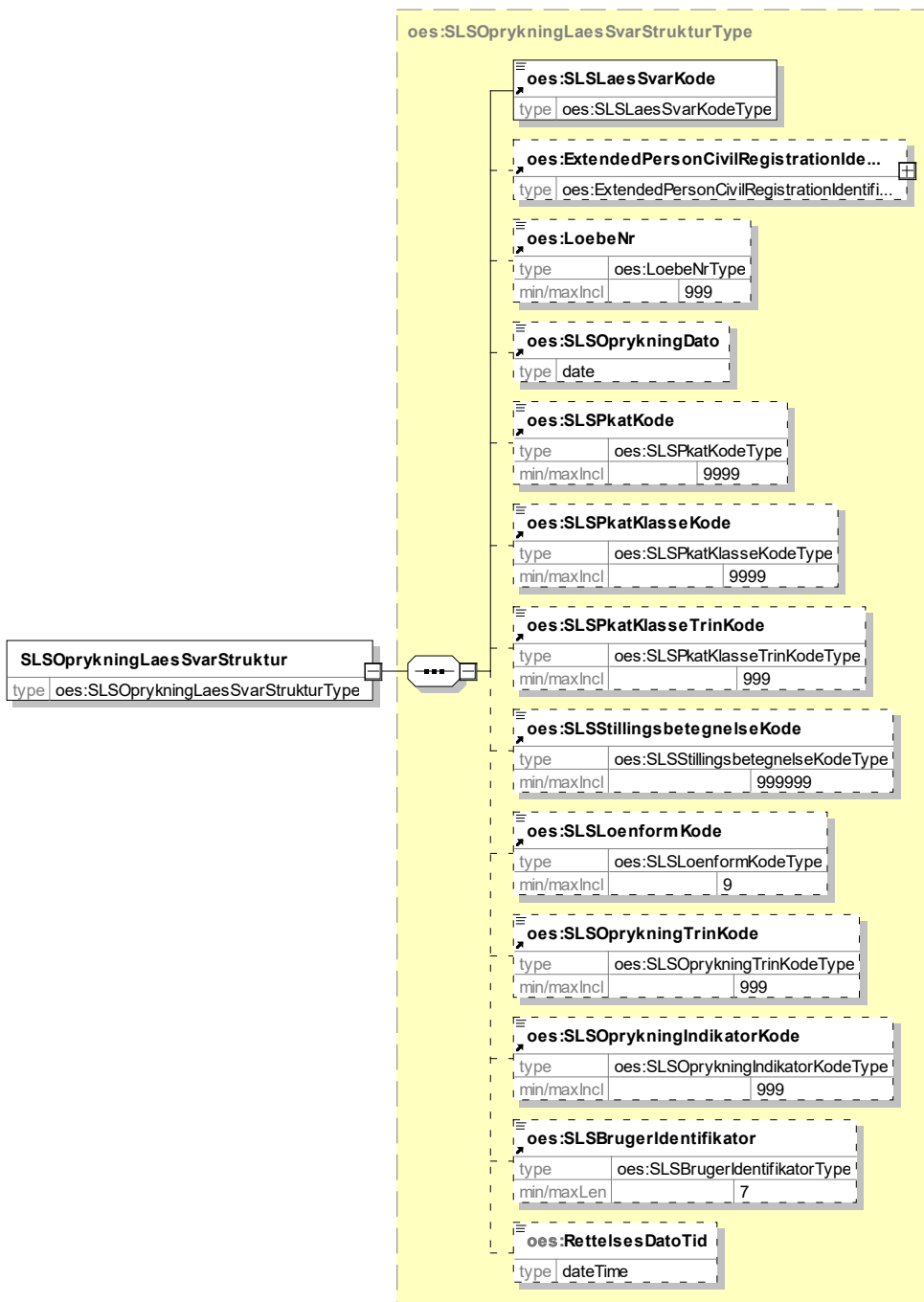

Læs overenskomststoplysninger – Inputstruktur

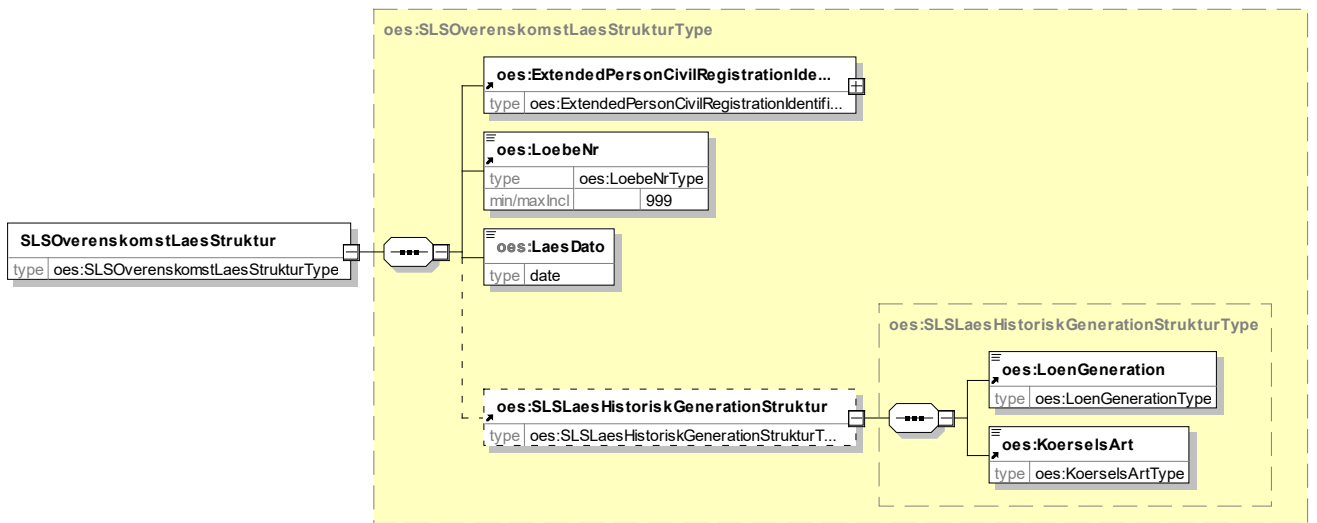

Generated by XMLSpy

www.altova.com

Læs overenskomstplysninger – Outputstruktur

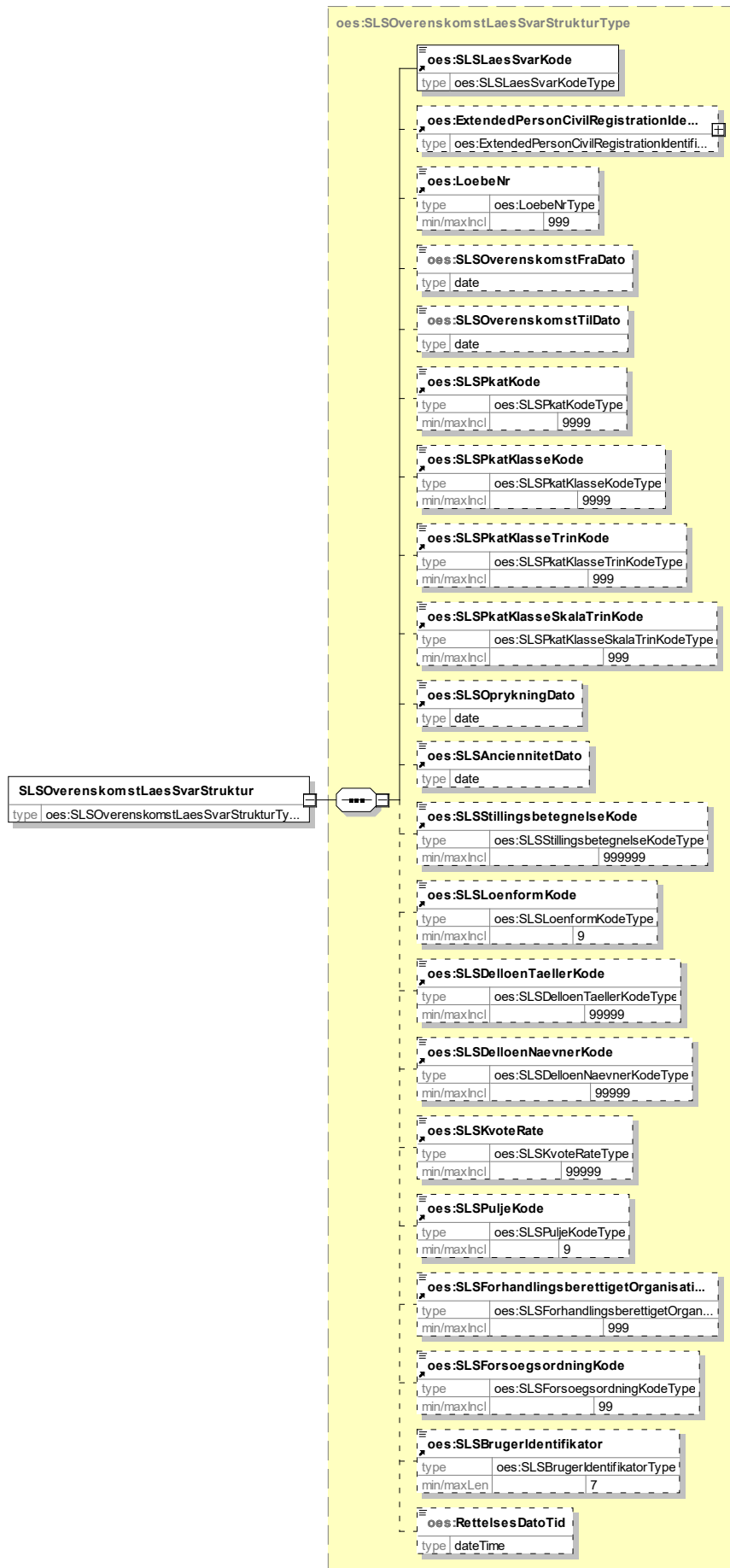

Læs pensaboplysninger – Inputstruktur

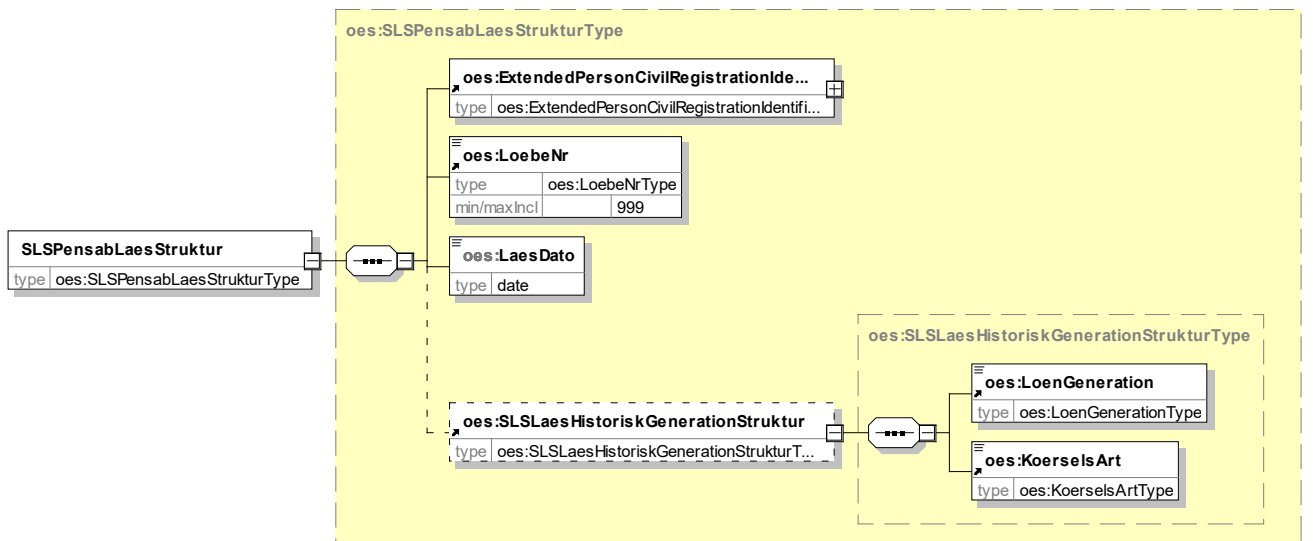

Generated by XMLSpy

www.altova.com

Læs pensaboplysninger – Outputstruktur

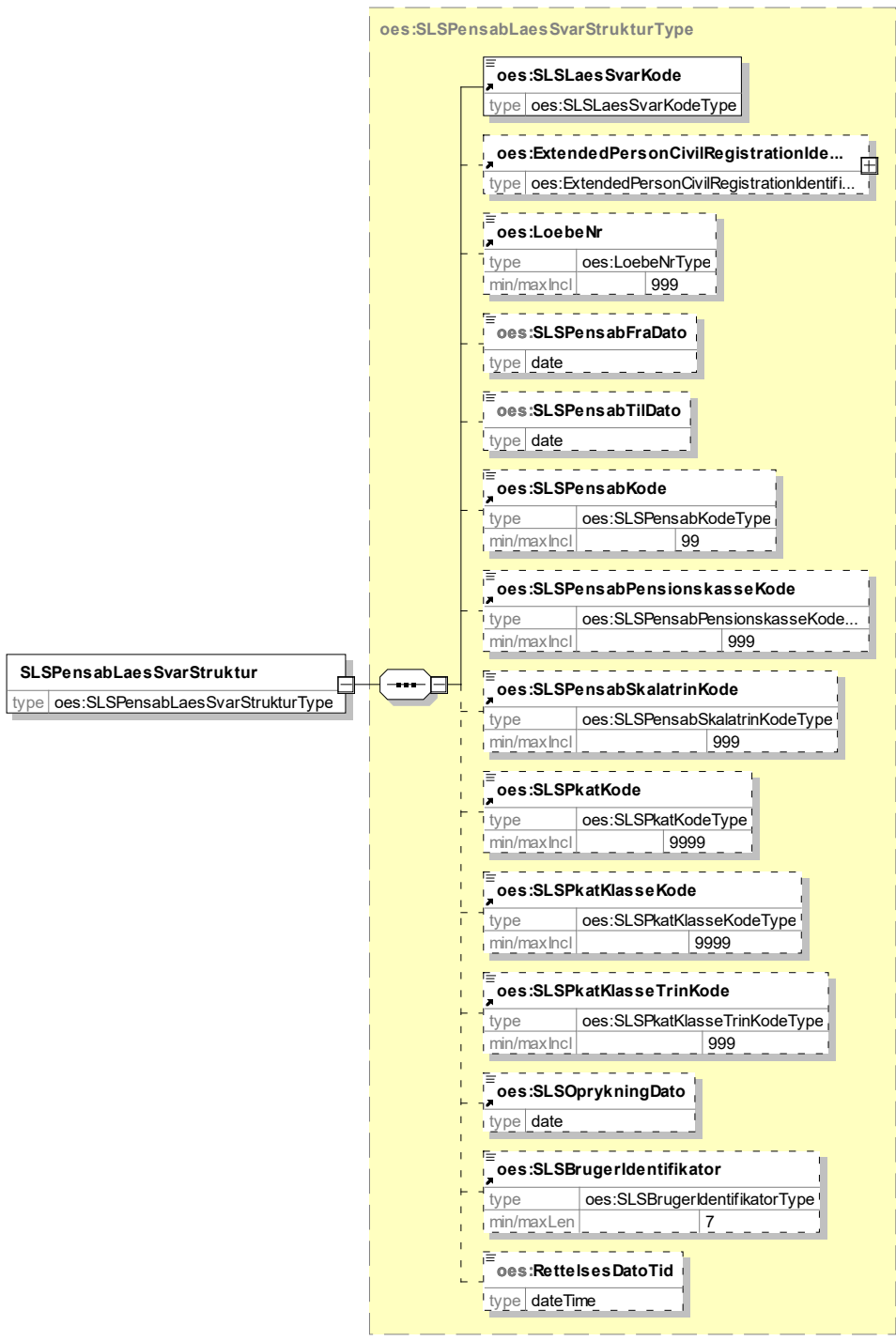

Læs skatteløndele – Inputstruktur

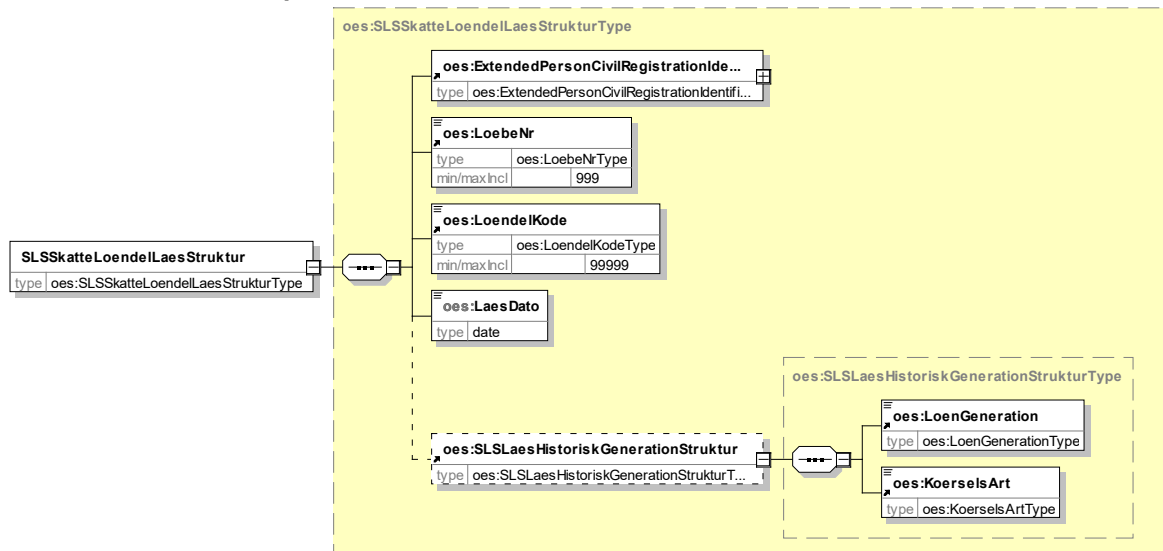

Generated by XMLSpy

www.altova.com

Læs skattelønde – Outputstruktur

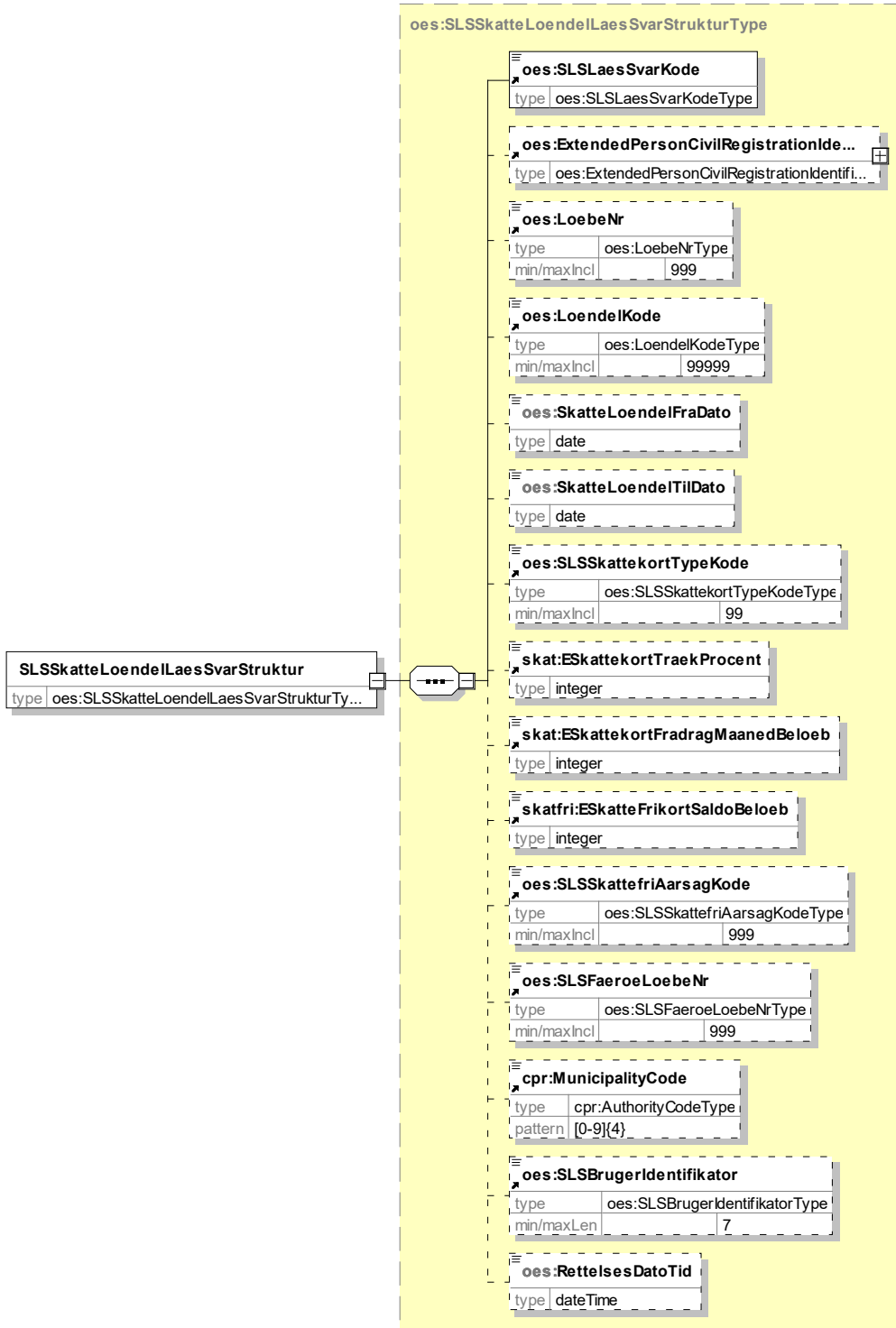

Læs statistikoplysninger – Inputstruktur

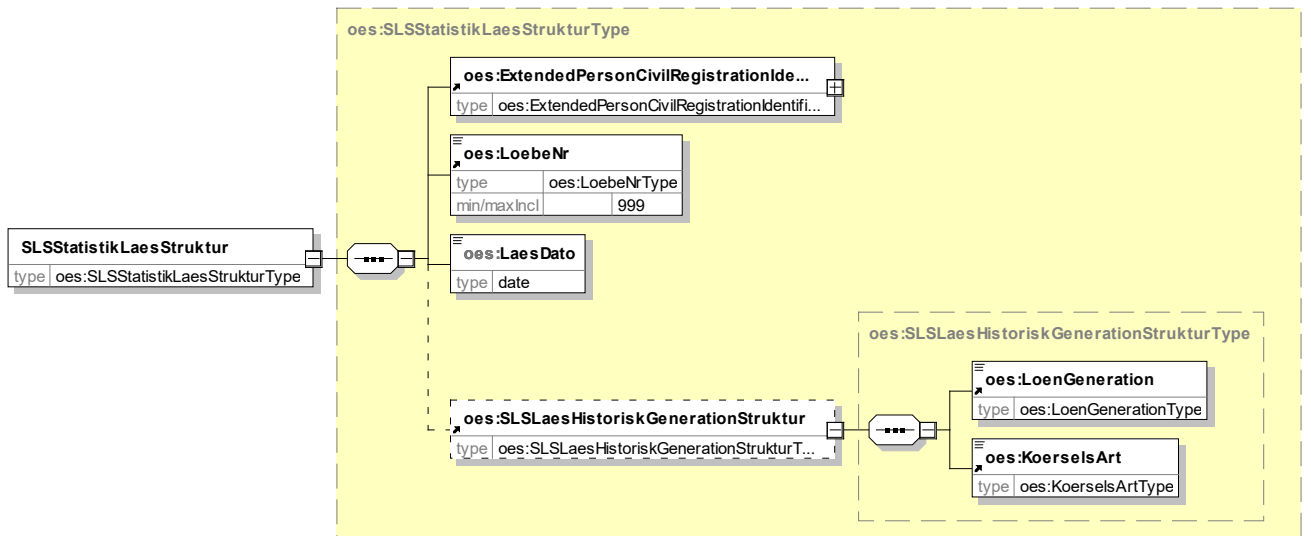

Generated by XMLSpy

www.altova.com

Læs statistikoplysninger – Outputstruktur

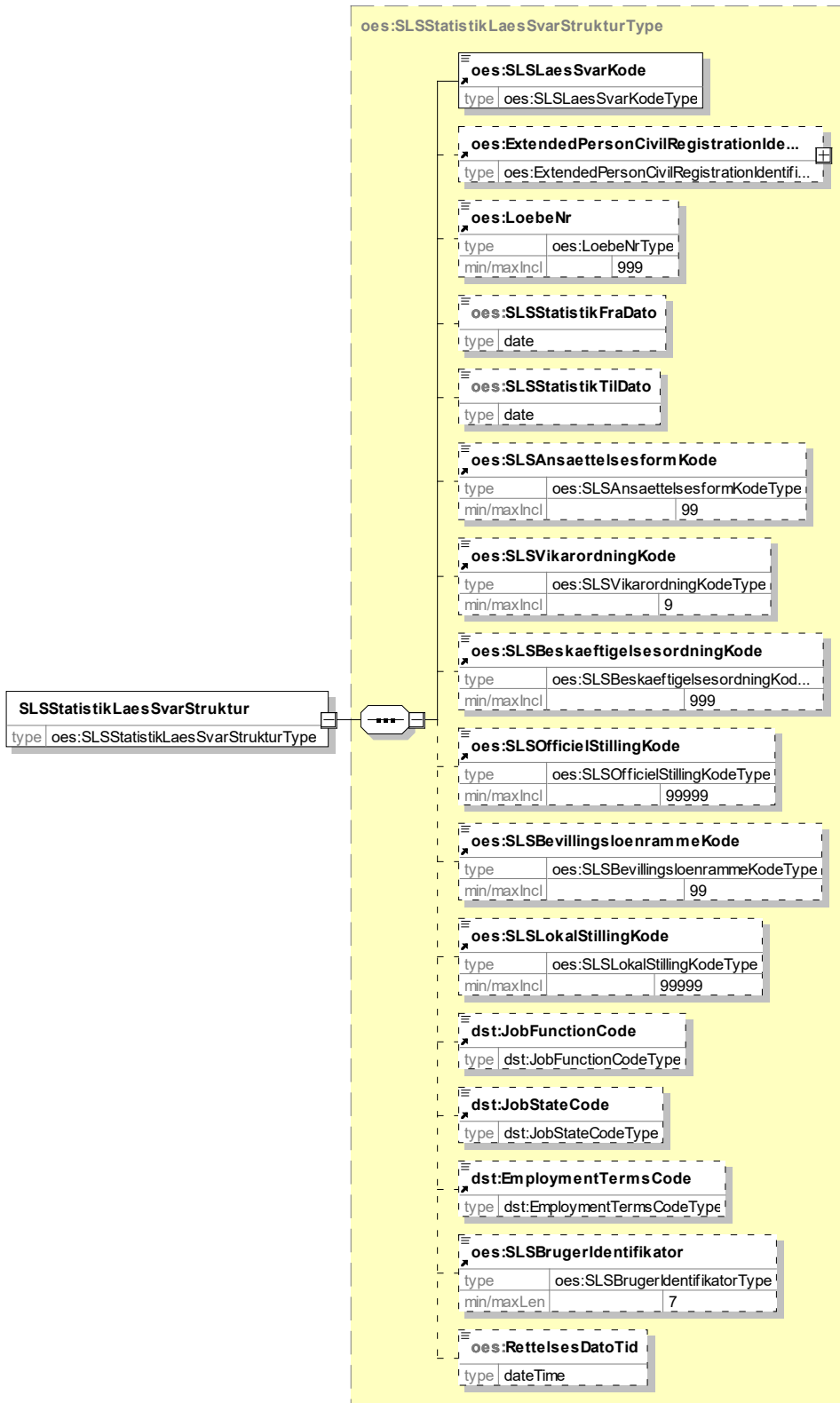

Læs CPR-adresse – Inputstruktur

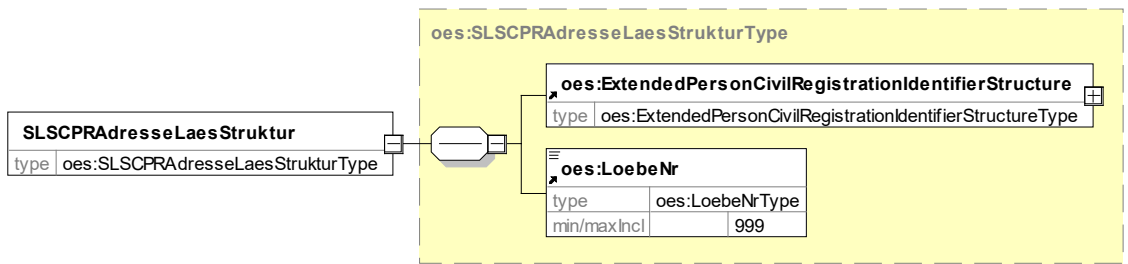

Generated by XMLSpy

www.altova.com

Læs CPR-adresse – Outputstruktur

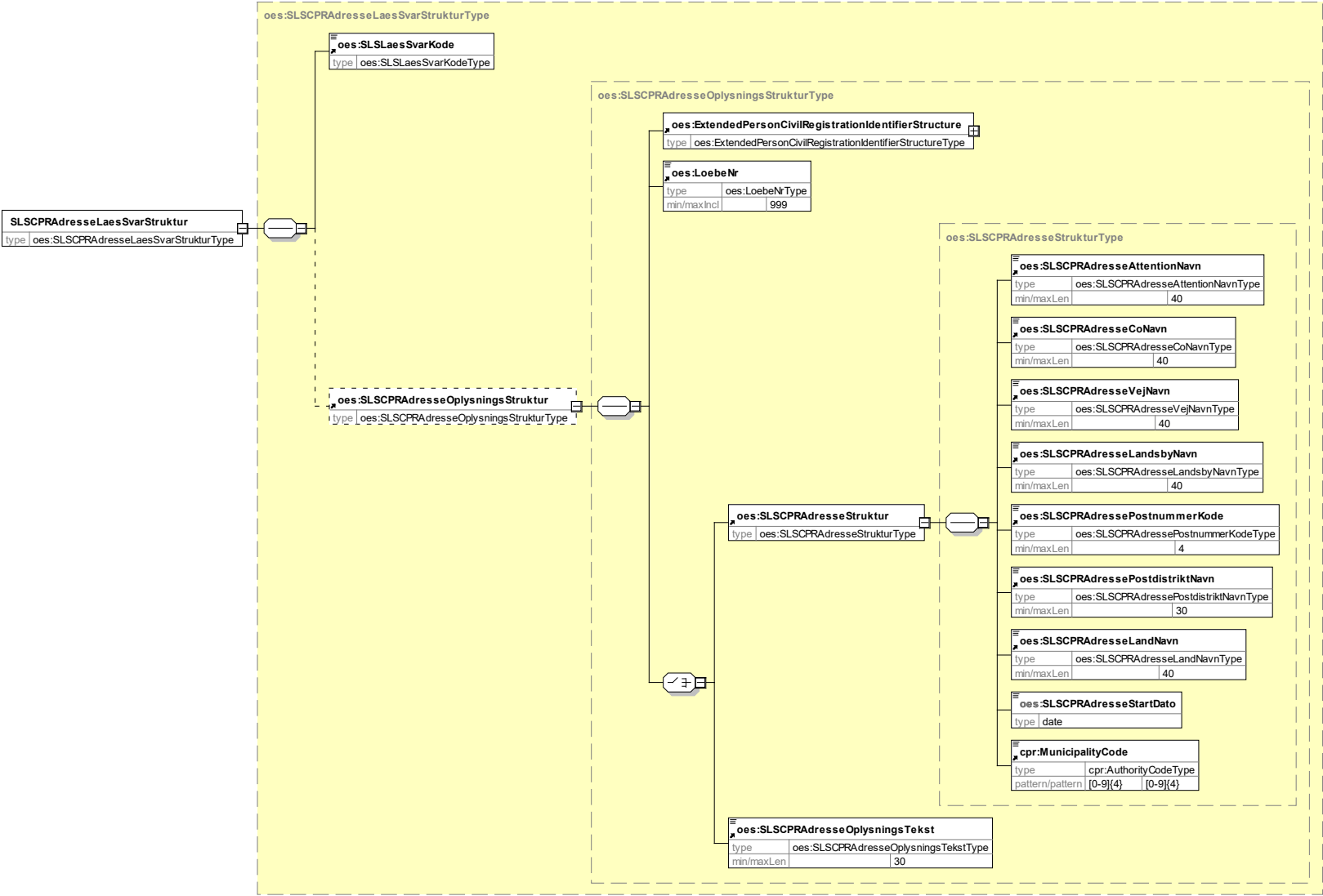

Læs personoplysninger – Inputstruktur

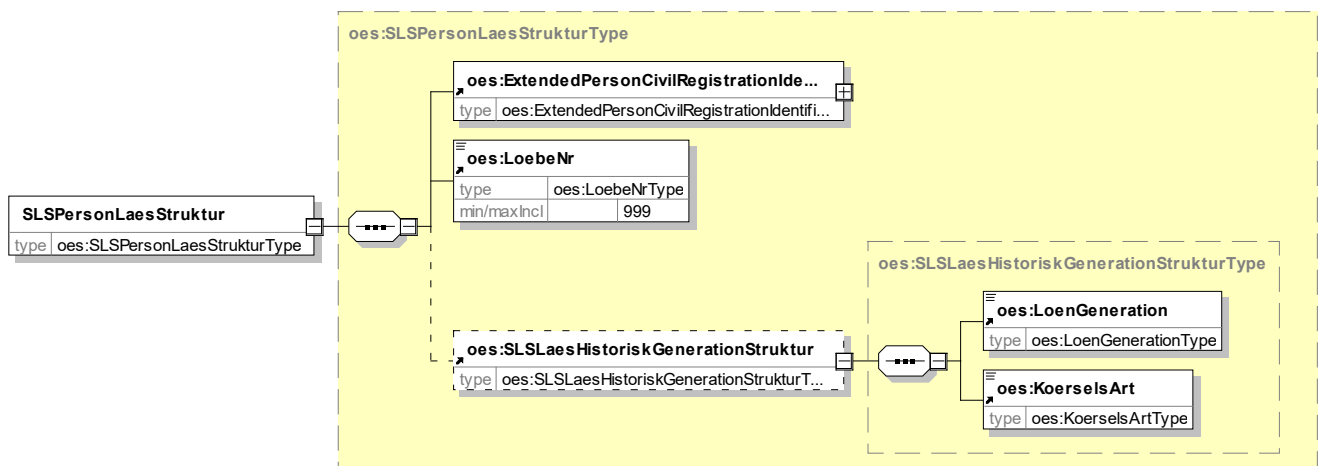

Generated by XMLSpy

www.altova.com

Læs personoplysninger – Ouputstruktur

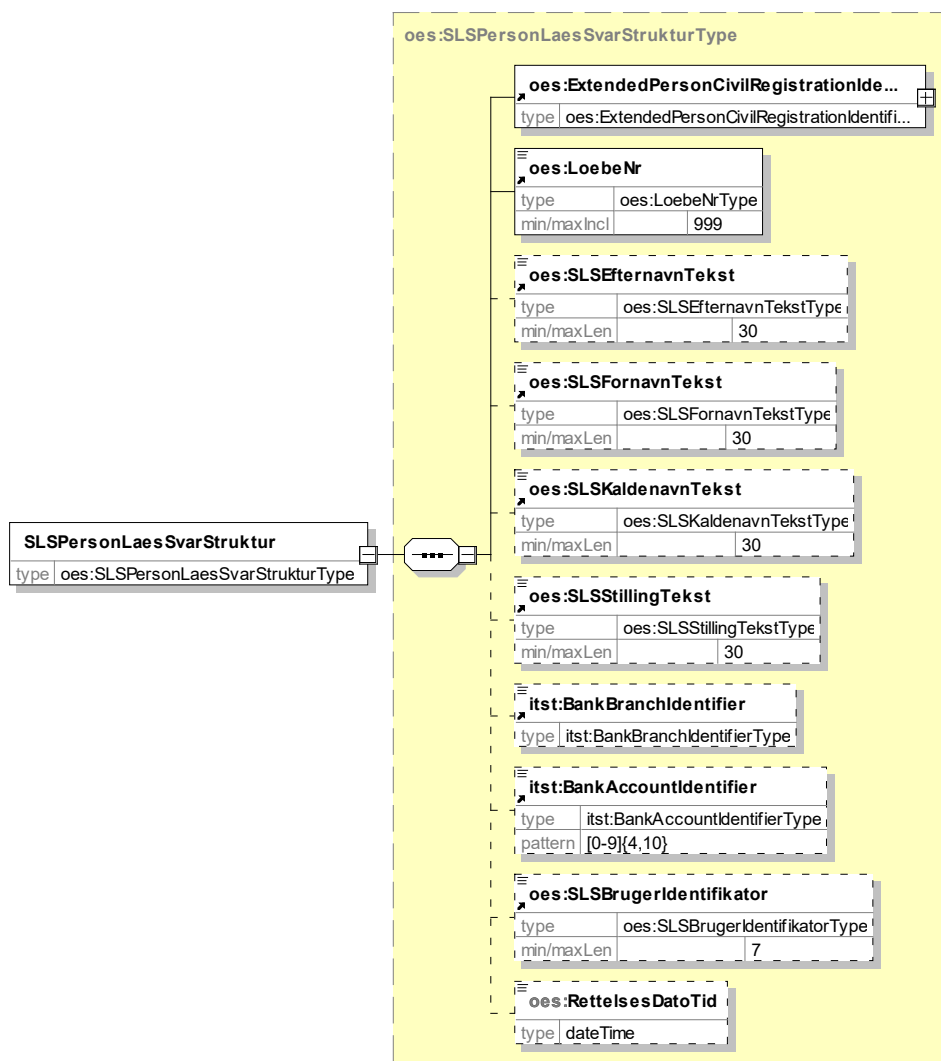

Generated by XMLSpy

www.altova.com

Læs ferieregnskab – Inputstruktur

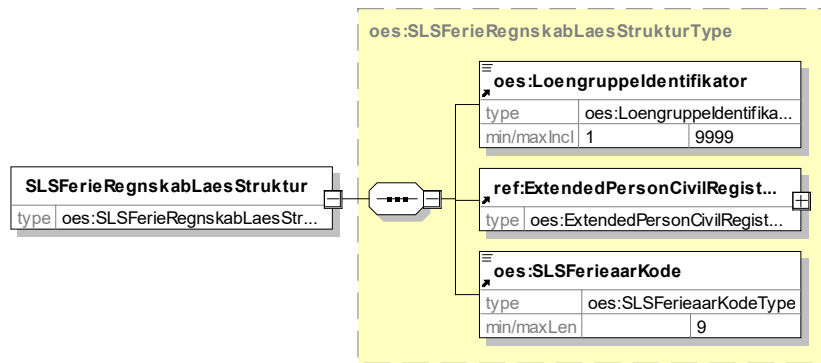

Generated by XMLSpy

www.altova.com

Læs ferieregnskab – Outputstrukturer

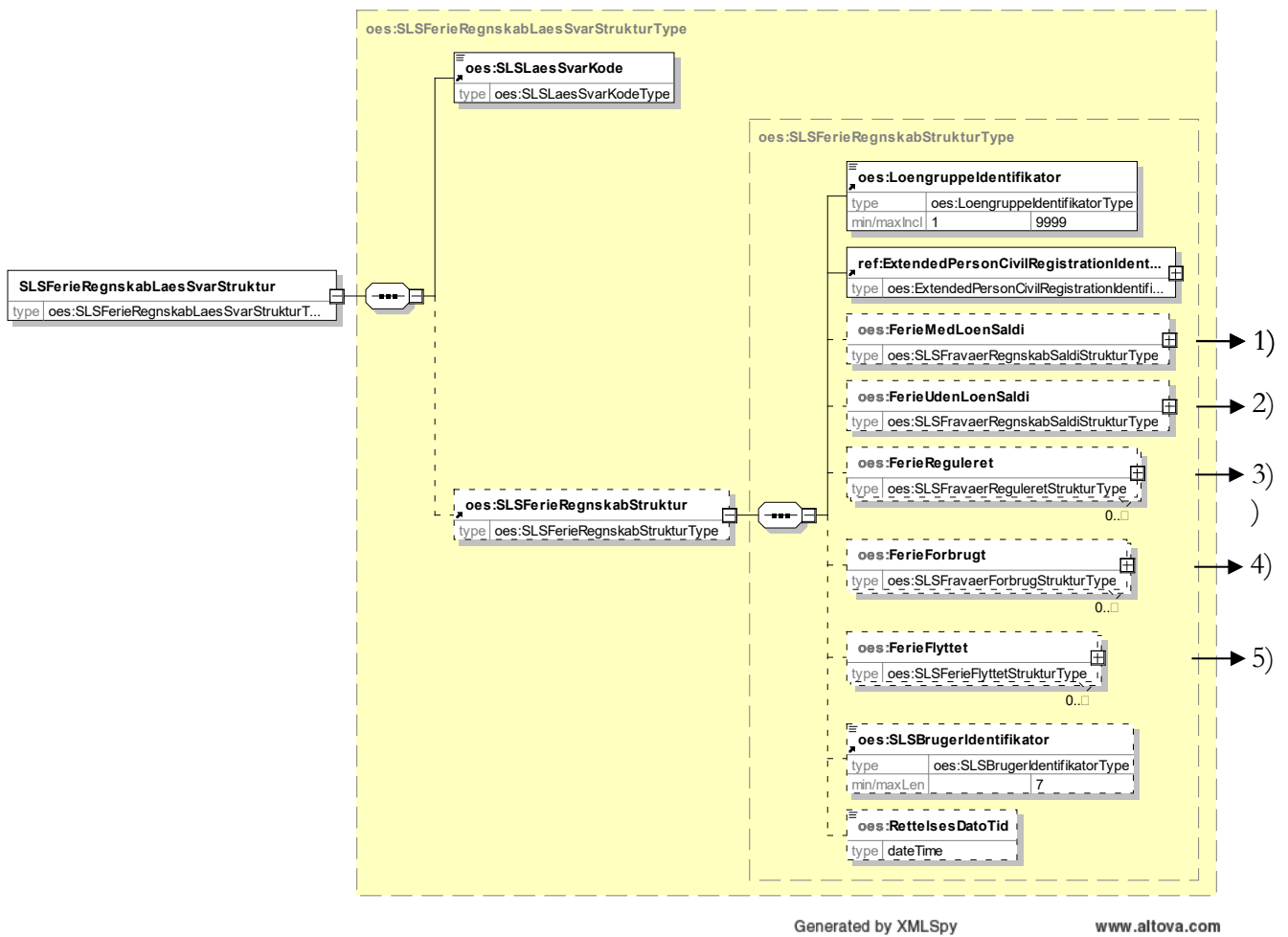

Se de følgende sider for udfoldede strukturer.

1)

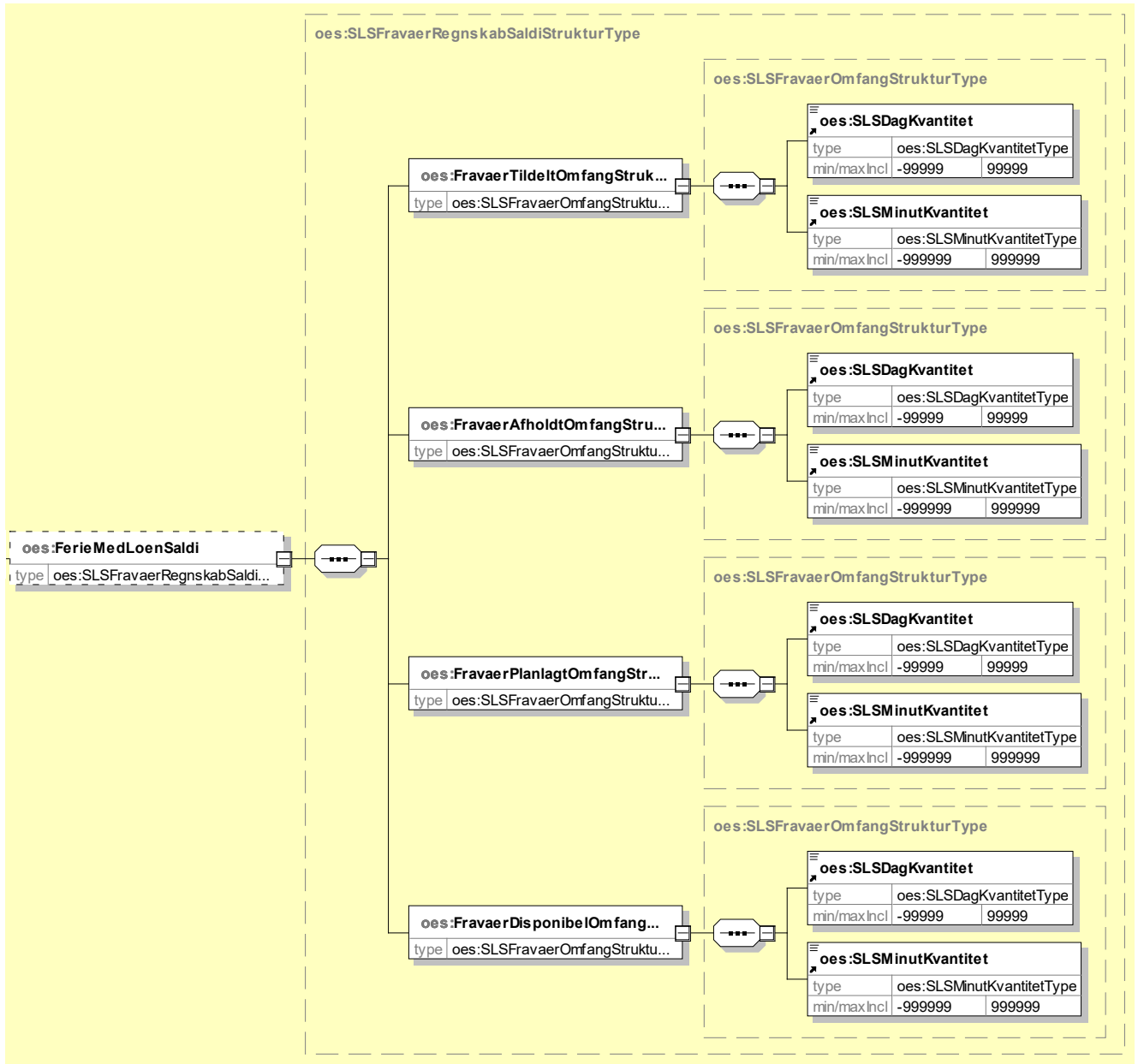

2)

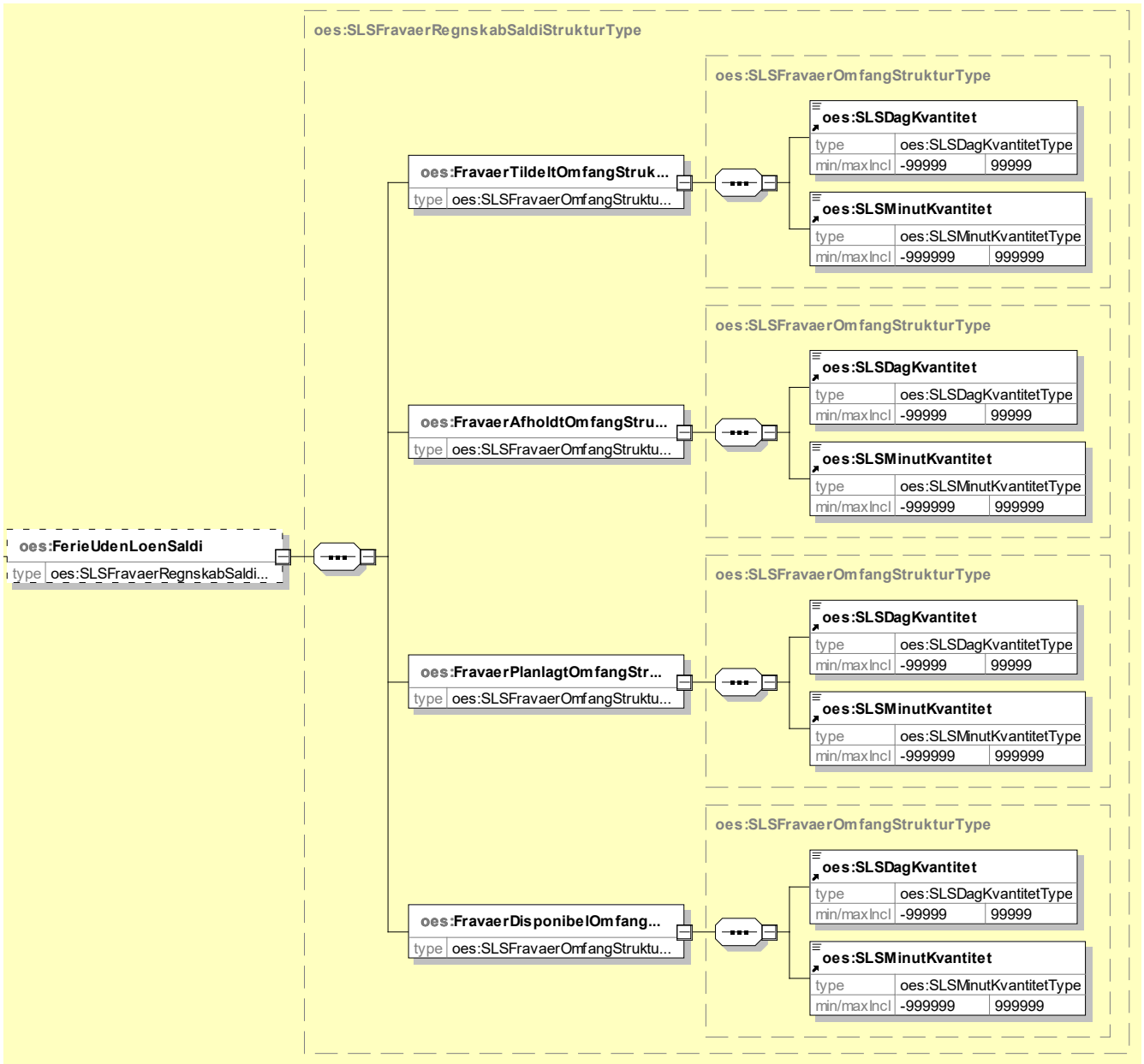

3)

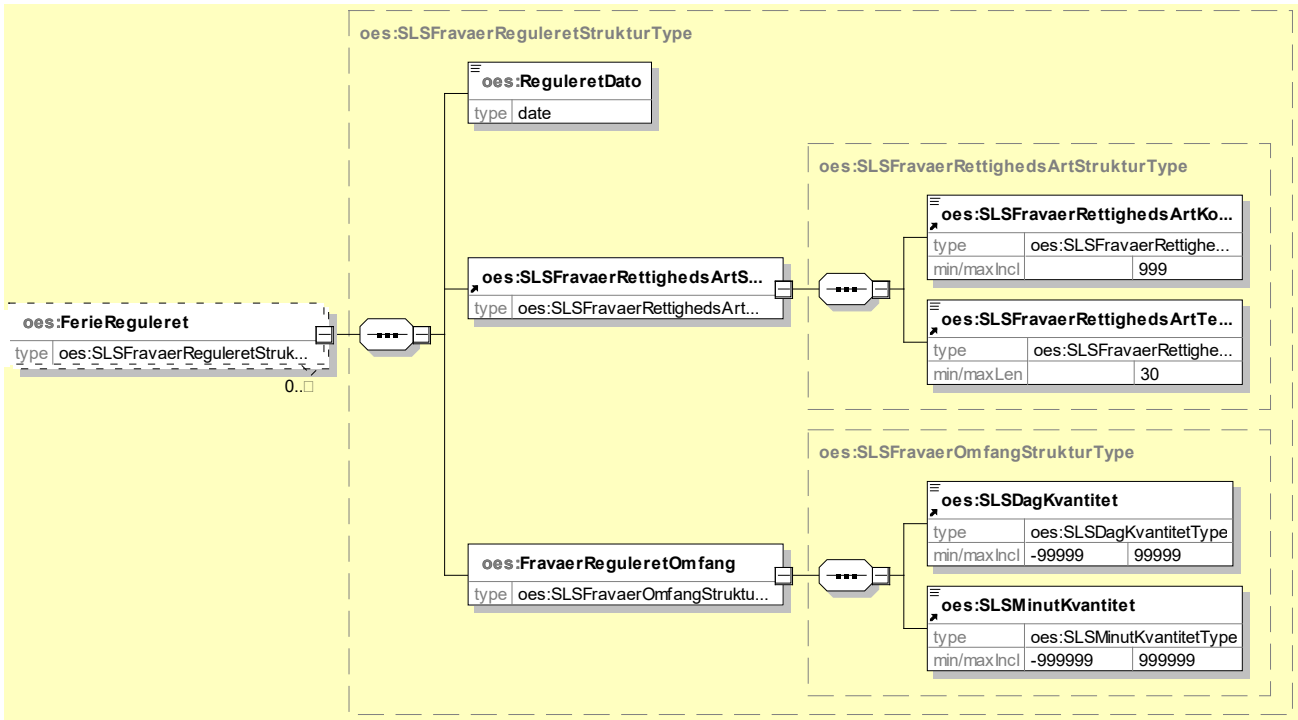

4)

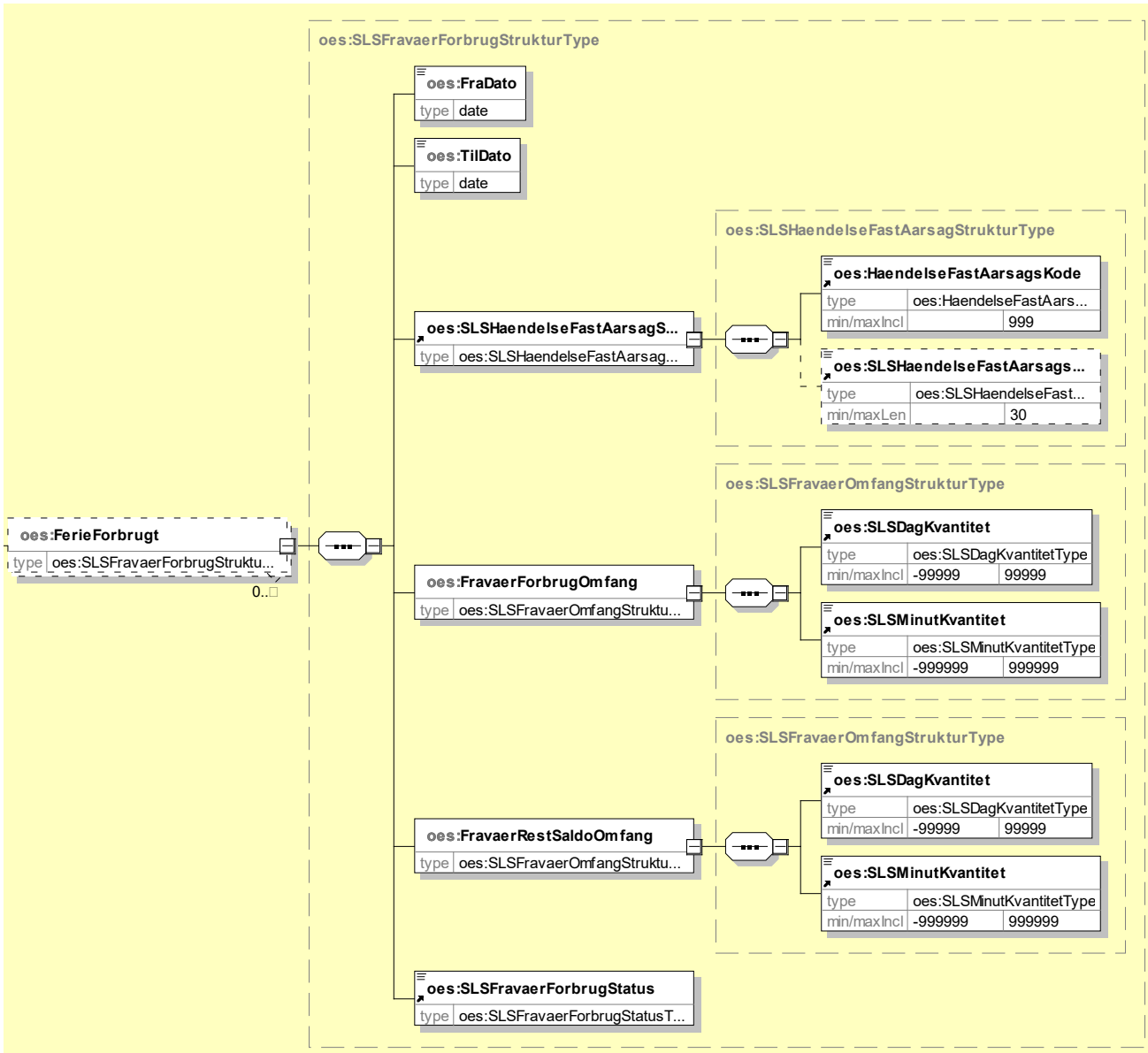

5)

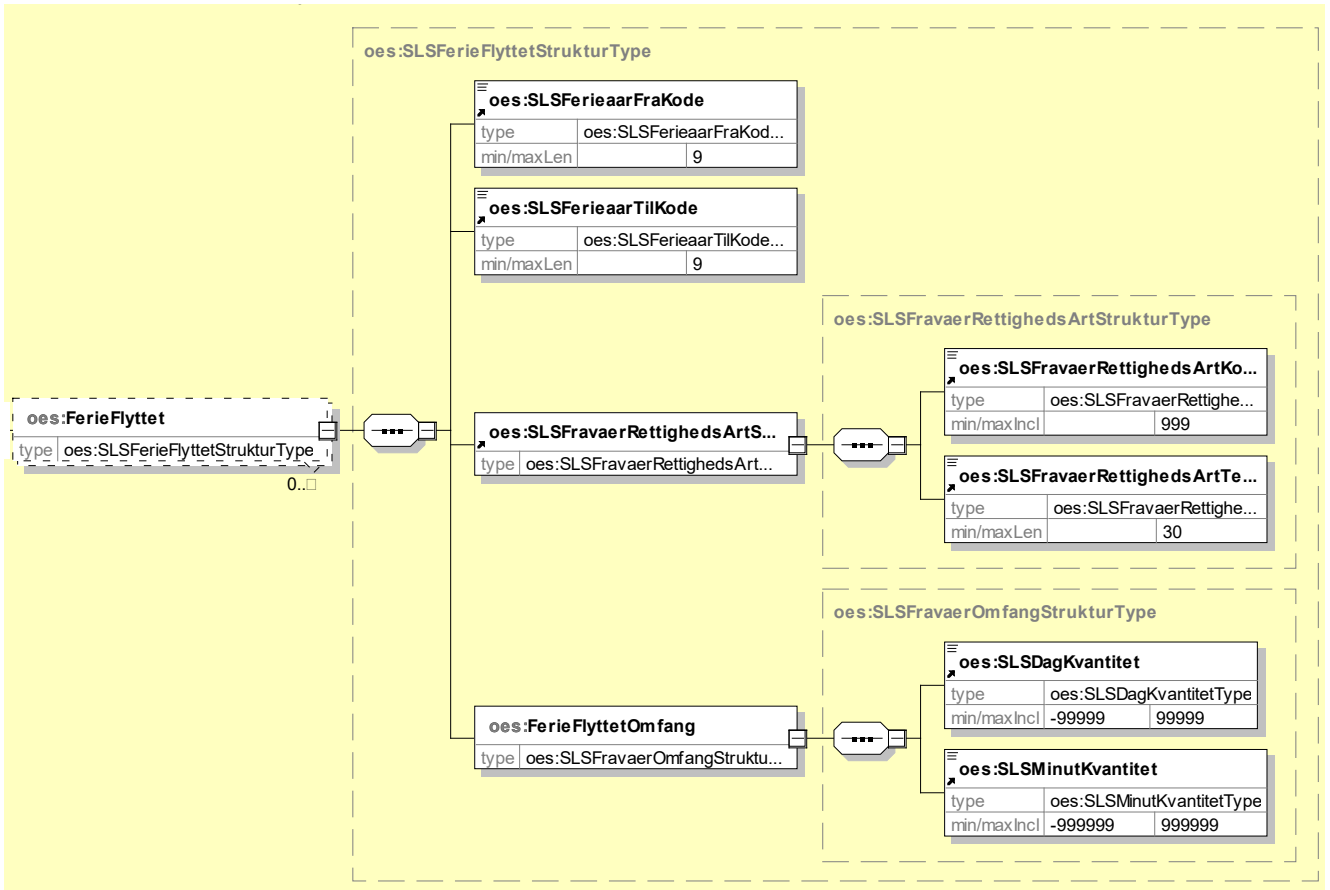

Læs ansættelsesforhold – Inputstruktur

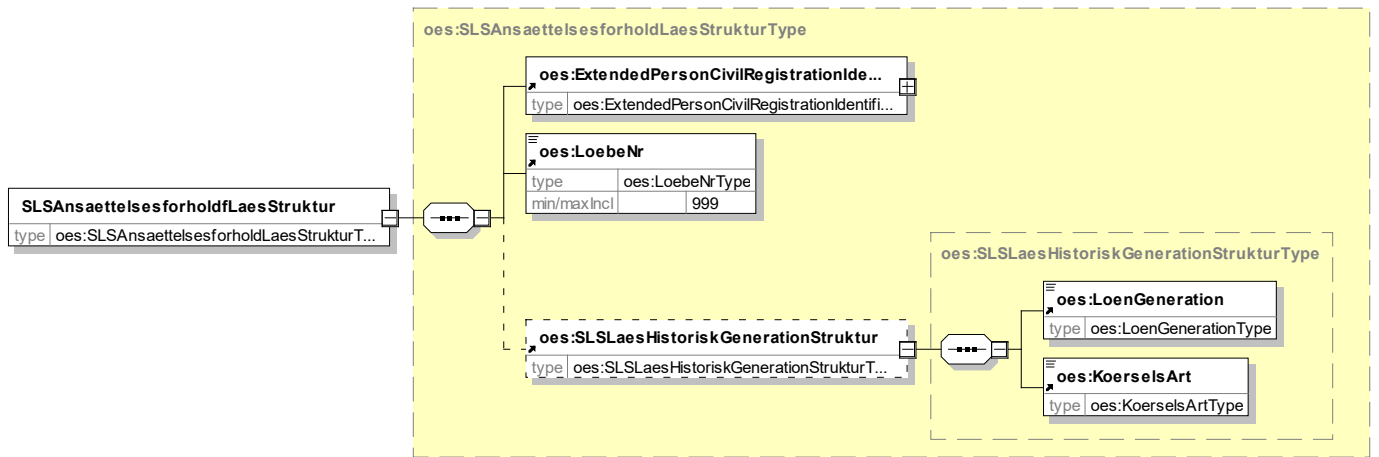

Generated by XMLSpy

www.altova.com

Læs ansættelsesforhold – Outputstruktur

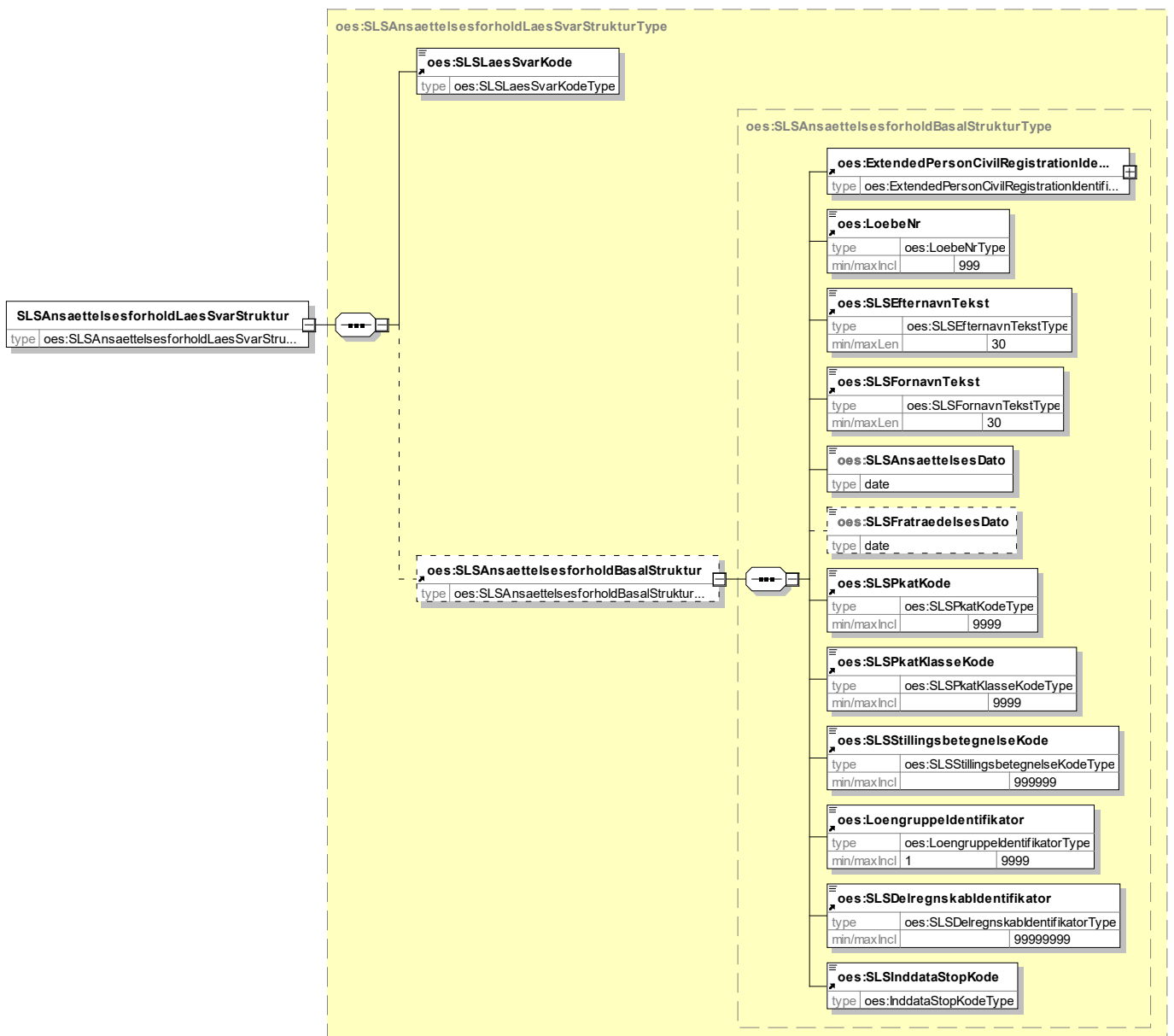

Læs fraværsregnskab – Inputstruktur

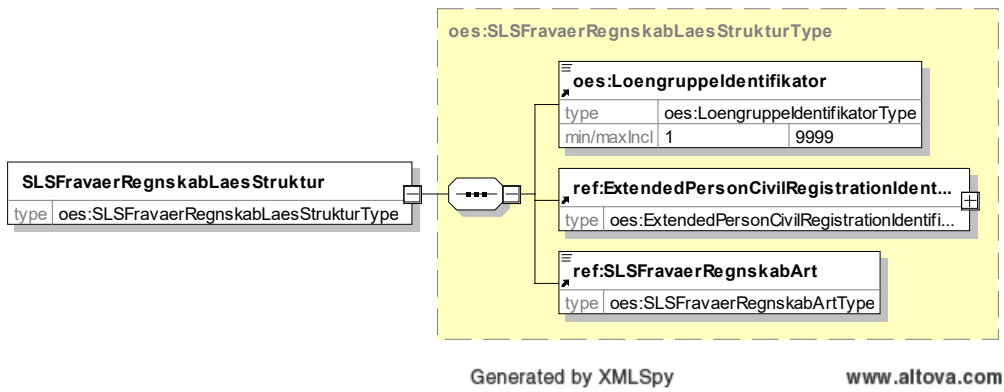

Læs fraværsregnskab – Outputstrukturer

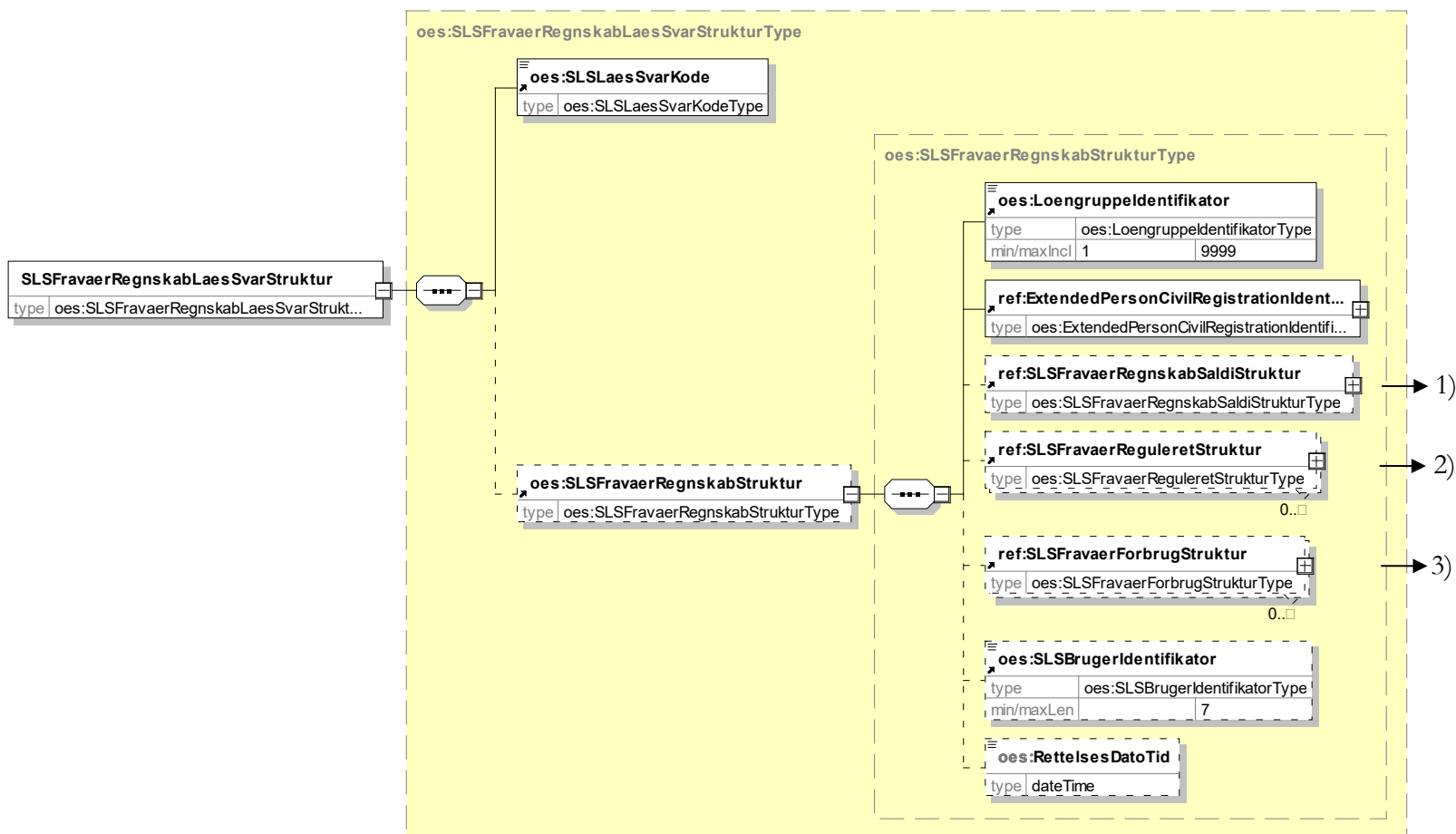

Generated by XMLSpy www.altova.com

Se de udfoldede strukturer på de næste sider

→ 1)

